

FACHADA FRONTAL

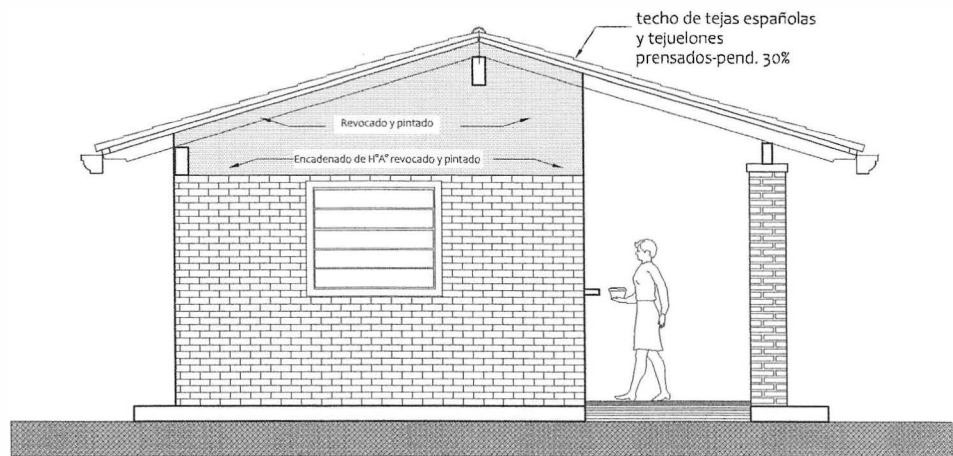

FACHADA LATERAL

MINISTERIO DE EDUCACION Y CIENCIAS

DIRECCION DE INFRAESTRUCTURA

PROYECTO

CONSTRUCCION DE COCINA-DEPOSITO EN EL COL. NAC. CNEL. VALOIS RIVAROLA Y EN LA ESC. BAS. N° 1695 NIÑO SALVADOR DEL MUNDO

Fachada Fontal y Lateral - escala 1/75

02

Alejandra F. Gimenez M.
Alejandra F. Gimenez M.
Arquitecta
Reg. N° 3531

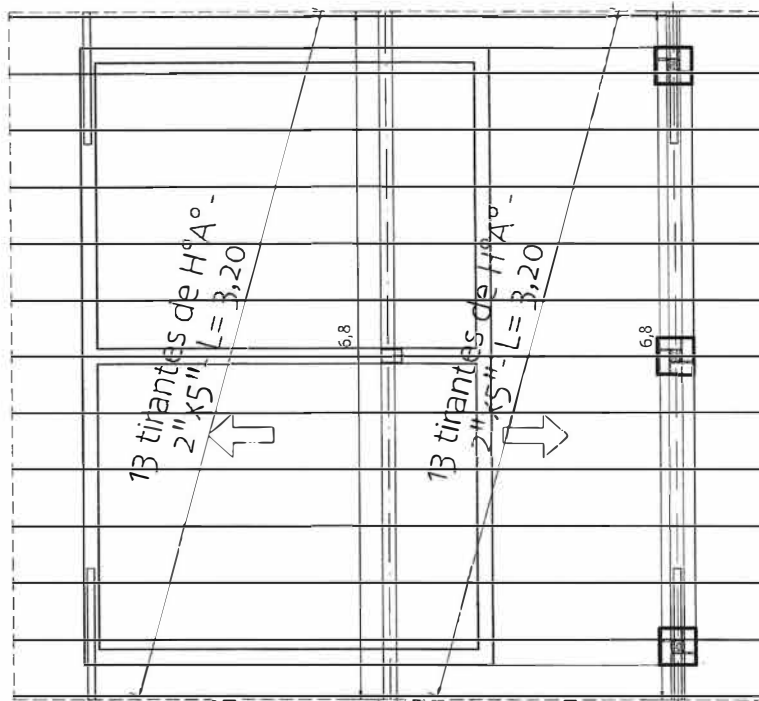
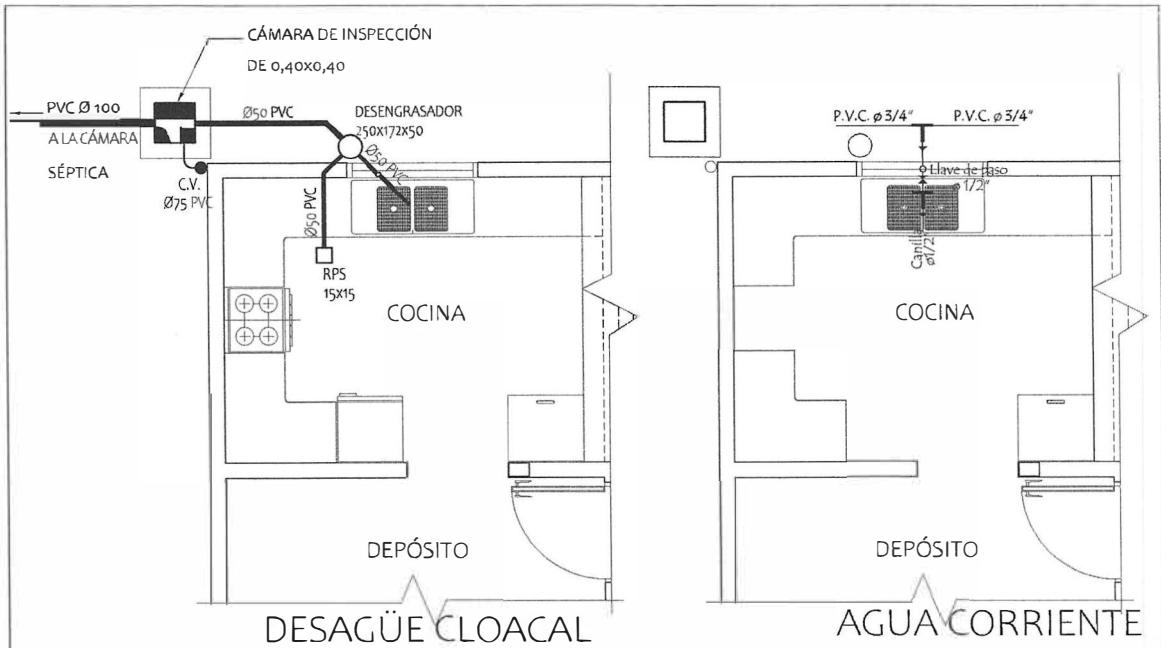

PLANTA ESTRUCTURA DE
TECHO - CONSTRUCTIVA

MINISTERIO DE EDUCACION Y CIENCIAS

DIRECCION DE INFRAESTRUCTURA

PROYECTO

CONSTRUCCION DE COCINA-DEPOSITO EN EL COL. NAC. CNEL. VALOIS RIVAROLA Y
EN LA ESC. BAS. Nº 1695 NIÑO SALVADOR DEL MUNDO

Planta de estructura techo, Agua y Desagüe Cloacal- escala 1/75

03

Alejandra F. Gimenez M.
Alejandra F. Gimenez M.
Arquitecta
Reg. Nº 3531

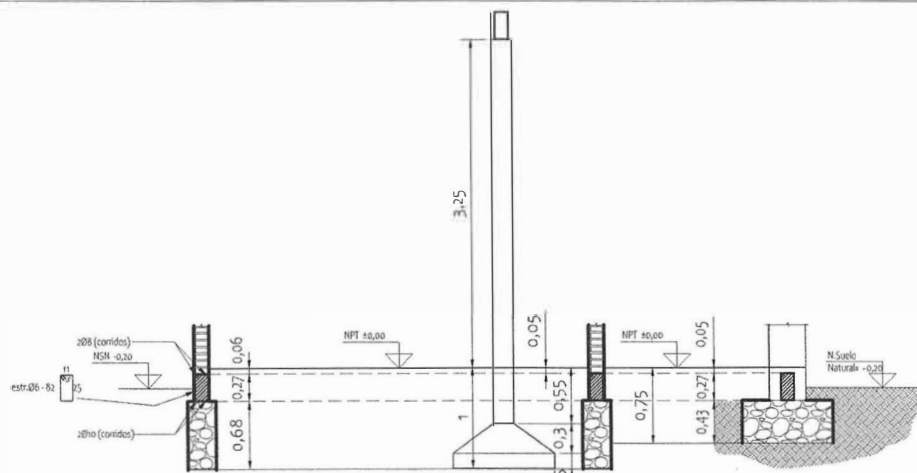

CORTE DEMOSTRATIVO

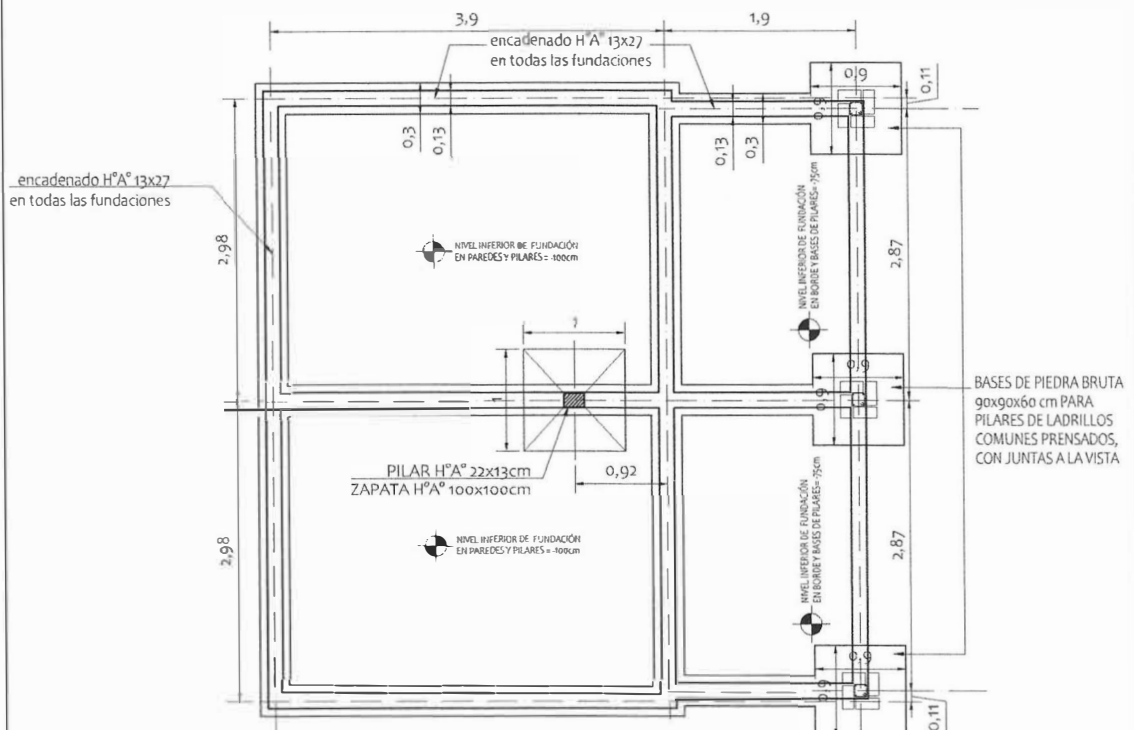

PLANTA DE FUNDACIONES

VIGAS CADENA = $35 \text{ ml.} \times 0,13 \times 0,27 = 1,23 \text{ m}^3$

FUNDACIONES DE PIEDRA BRUTA COLOCADA = $6,89 \text{ m}^3$

MINISTERIO DE EDUCACION Y CIENCIAS

DIRECCION DE INFRAESTRUCTURA

PROYECTO

CONSTRUCCION DE COCINA-DEPOSITO EN EL COL. NAC. CNEL. VALOIS RIVAROLA Y EN LA ESC. BAS. N° 1695 NIÑO SALVADOR DEL MUNDO

FUNDACIONES - PLANTA Y CORTE - escala 1/75

04

Alejandra F. Gimenez M.
Alejandra F. Gimenez M.
Arquitecta
Reg. N° 3531

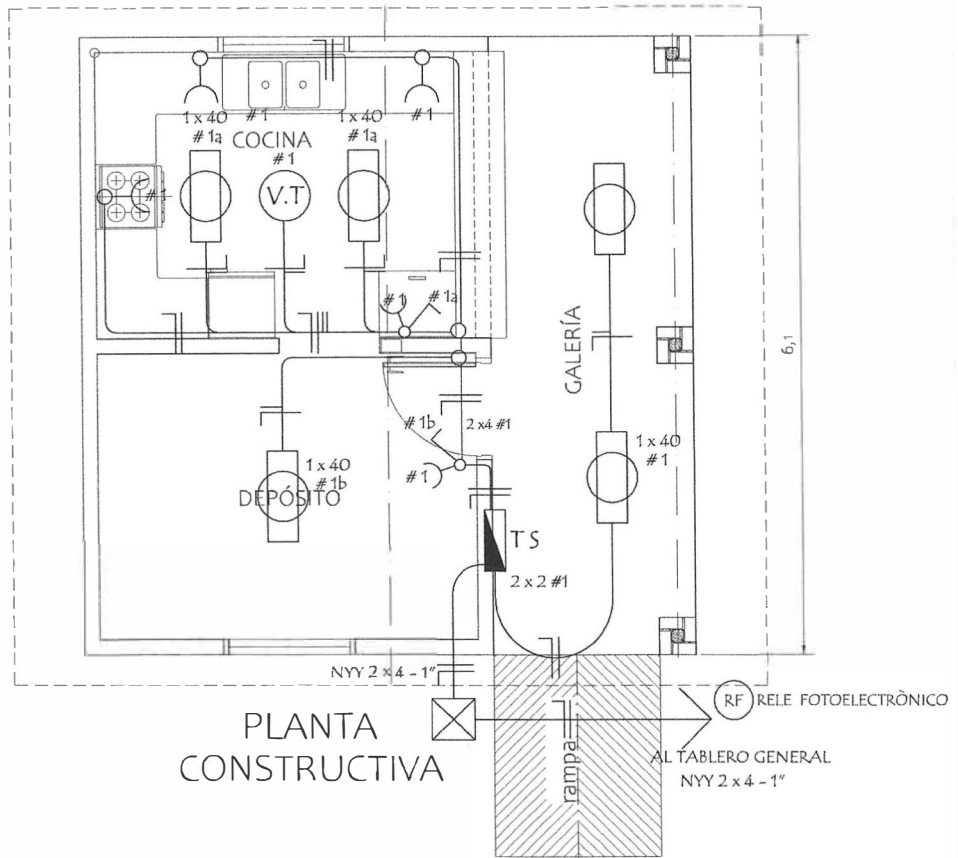

ESQUEMA DEL TS
AL TABLERO GENERAL

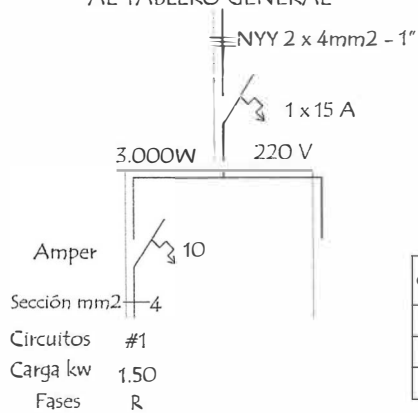

DETALLE DE CARGA TS

Circuitos	Fluorescentes		Tomas Watts	Heladera Watts	V.T. Watts	Fase R	Total General
	2 x 40	1 x 40					
#1	5 x 200		5 x 100	300	1 x 100	1.900	1.900
Total							1.900W

MINISTERIO DE EDUCACION Y CIENCIAS

DIRECCION DE INFRAESTRUCTURA

PROYECTO

CONSTRUCCION DE COCINA -DEPOSITO EN EL COL. NAC. CNEL. VALOIS RIVAROLA Y EN LA ESC. BAS. N° 1695 NIÑO SALVADOR DEL MUNDO

INSTALACIÓN ELÉCTRICA - escala 1/75

05

Alejandra F. Gimenez M.
Alejandra F. Gimenez M.
Arquitecta
Reg. N° 3531

Detalle de Ventana Balancin ventana balancin tipo (b)

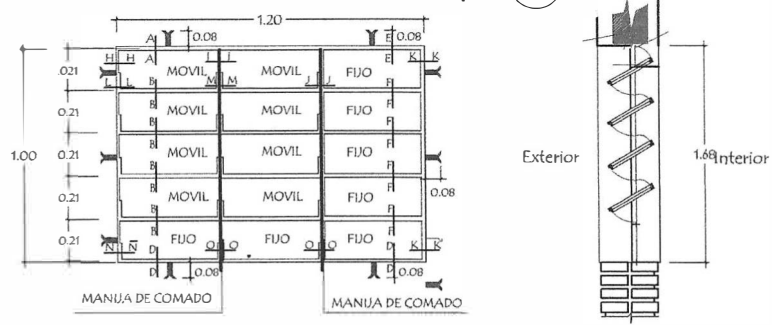

OBSERVACION :
NO DEBE TENER TERMINACIONES EN PUNTAS O CORTANTES

Detalle de corte de Cimentación

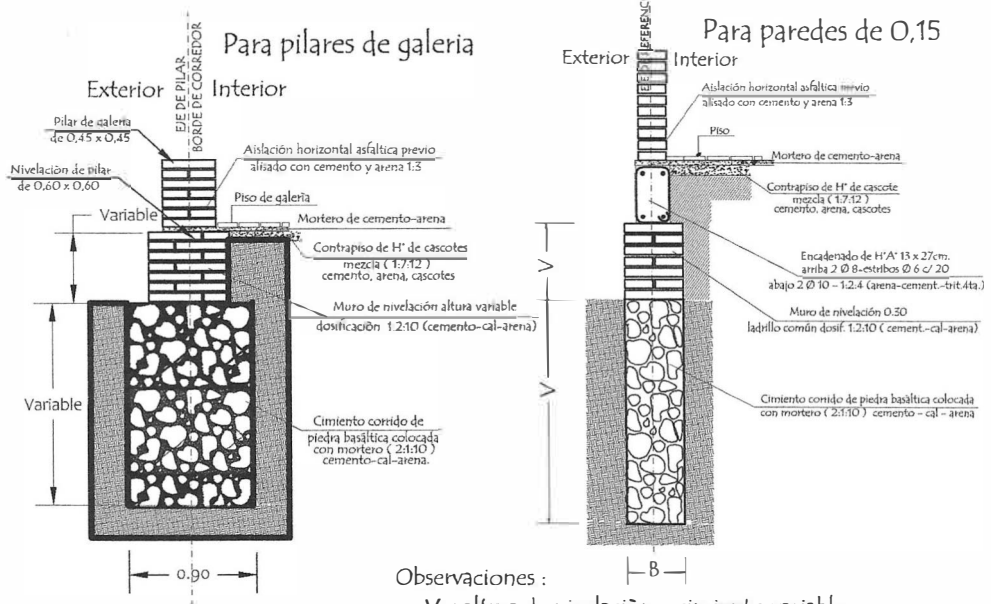

Observaciones :
V = altura de nivelación y cimiento variable
B = ancho de cimiento variable

MINISTERIO DE EDUCACION Y CIENCIAS

DIRECCION DE INFRAESTRUCTURA

PROYECTO

CONSTRUCCION DE COCINA-DEPOSITO EN EL COL. NAC. CNEL. VALOIS
RIVAROLA Y EN LA ESC. BAS. N° 1695 NIÑO SALVADOR DEL MUNDO

Detalle de balancín y cimientos - escala 1/75

06

Alejandra Gimenez M.
Alejandra F. Gimenez M.
Arquitecta
Reg. N° 3531

Puerta Metálica con 2 hojas - (P1)

Corte Horizontal

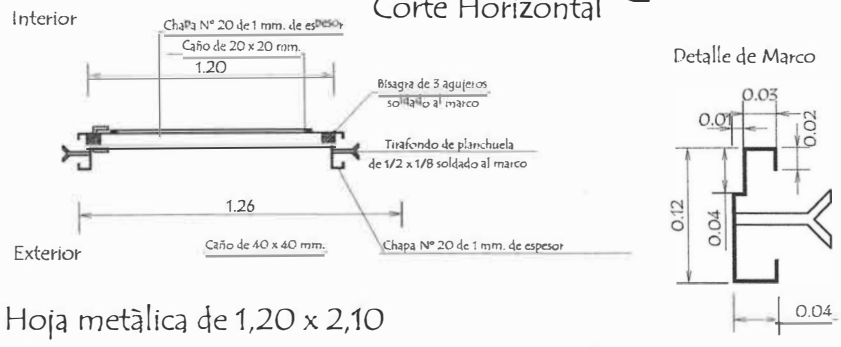

Hoja metálica de 1,20 x 2,10

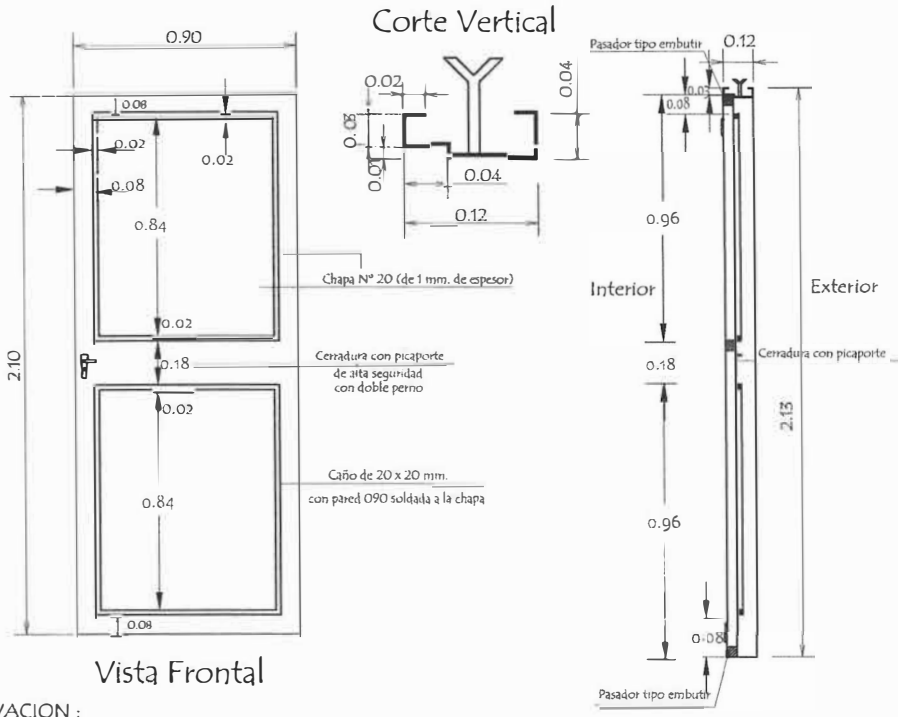

Vista Frontal

OBSERVACION :
 En todos los lugares donde se utilizaron soldadura y no tuvieron un relleno completo, compactos y prolijos debiendo resultar suave al tacto, deberán de utilizar masilla para chapa para posteriormente realizar una lijada completa y pintar 2 manos con pintura anticorrosiva antes de su colocación y otras 2 con pintura sintética opaca como terminación .--

MINISTERIO DE EDUCACION Y CIENCIAS	
DIRECCION DE INFRAESTRUCTURA	
PROYECTO	CONSTRUCCION DE COCINA-DEPOSITO EN EL COL. NAC. CNEL. VALOIS RIVAROLA Y EN LA ESC. BAS. Nº 1695 NIÑO SALVADOR DEL MUNDO
Detalle de Puerta Metálica - sin escala	
07	

Alejandra F. Gimenez M.
Alejandra F. Gimenez M.
Arquitecta
Reg. Nº 3531

Detalle de Encadenados de H° A°

DETALLE DE ENCADENADO INFERIOR Y SUPERIOR

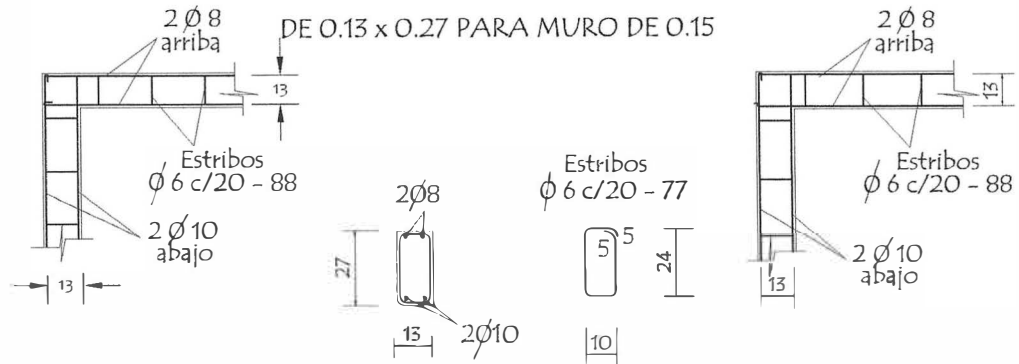

Observación:
Los encadenados superior y inferior serán ubicados respecto al eje de la mampostería de nivelación y elevación

Detalle de Pilar

Detalle (A)

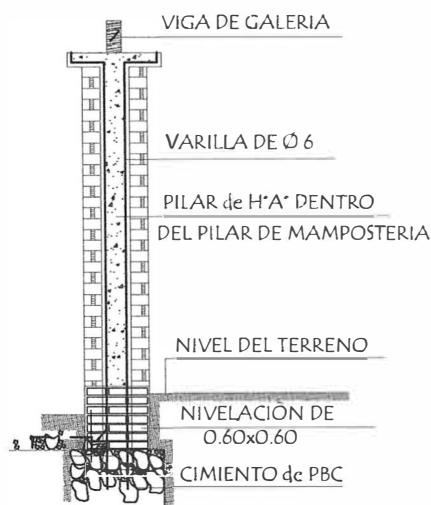

Detalle de Capitel

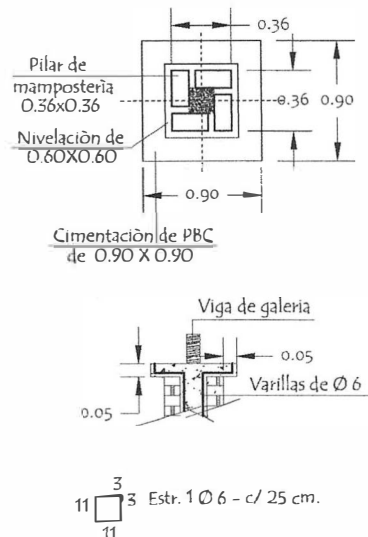

MINISTERIO DE EDUCACION Y CIENCIAS

DIRECCION DE INFRAESTRUCTURA

PROYECTO

CONSTRUCCION DE COCINA-DEPOSITO EN EL COL. NAC. CNEL. VALOIS RIVAROLA Y EN LA ESC. BAS. N° 1695 NIÑO SALVADOR DEL MUNDO

Detalle encadenado y pilar - sin escala

08

Alejandra F. Gimenez M.
Alejandra F. Gimenez M.
Arquitecta
Reg. N° 3531

Planchuela de Sujeciòn de Ventilador a Tirante de H° A°

Ubicaciòn de ventilador

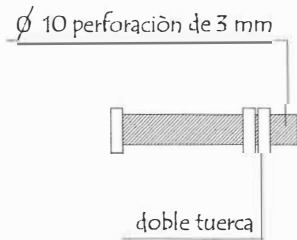
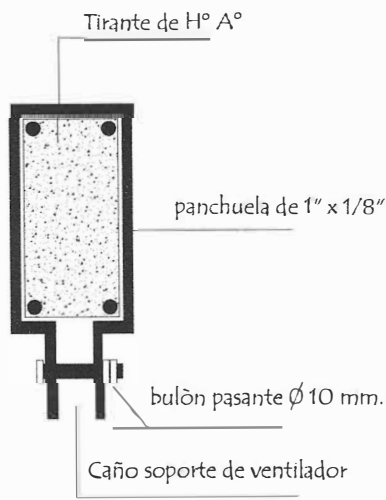
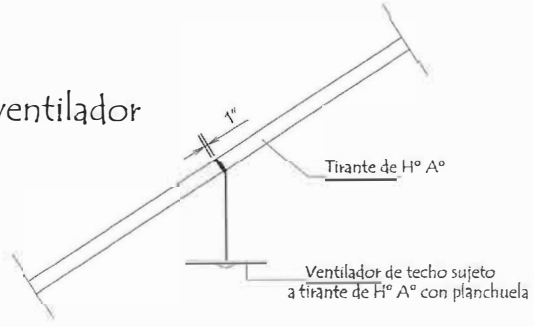

Detalle de bulòn

Detalle de planchuela

MINISTERIO DE EDUCACION Y CIENCIAS

DIRECCION DE INFRAESTRUCTURA

PROYECTO

CONSTRUCCION DE COCINA-DEPOSITO EN EL COL. NAC. CNEL. VALOIS RIVAROLA Y EN LA ESC. BAS. N° 1695 NIÑO SALVADOR DEL MUNDO

Detalle de Planchuela para ventilador - sin escala

10

Alejandra F. Gimenez M.

Alejandra F. Gimenez M.
Arquitecta
Reg. N° 3531

Detalle de Juntas de Aberturas Metàlicas

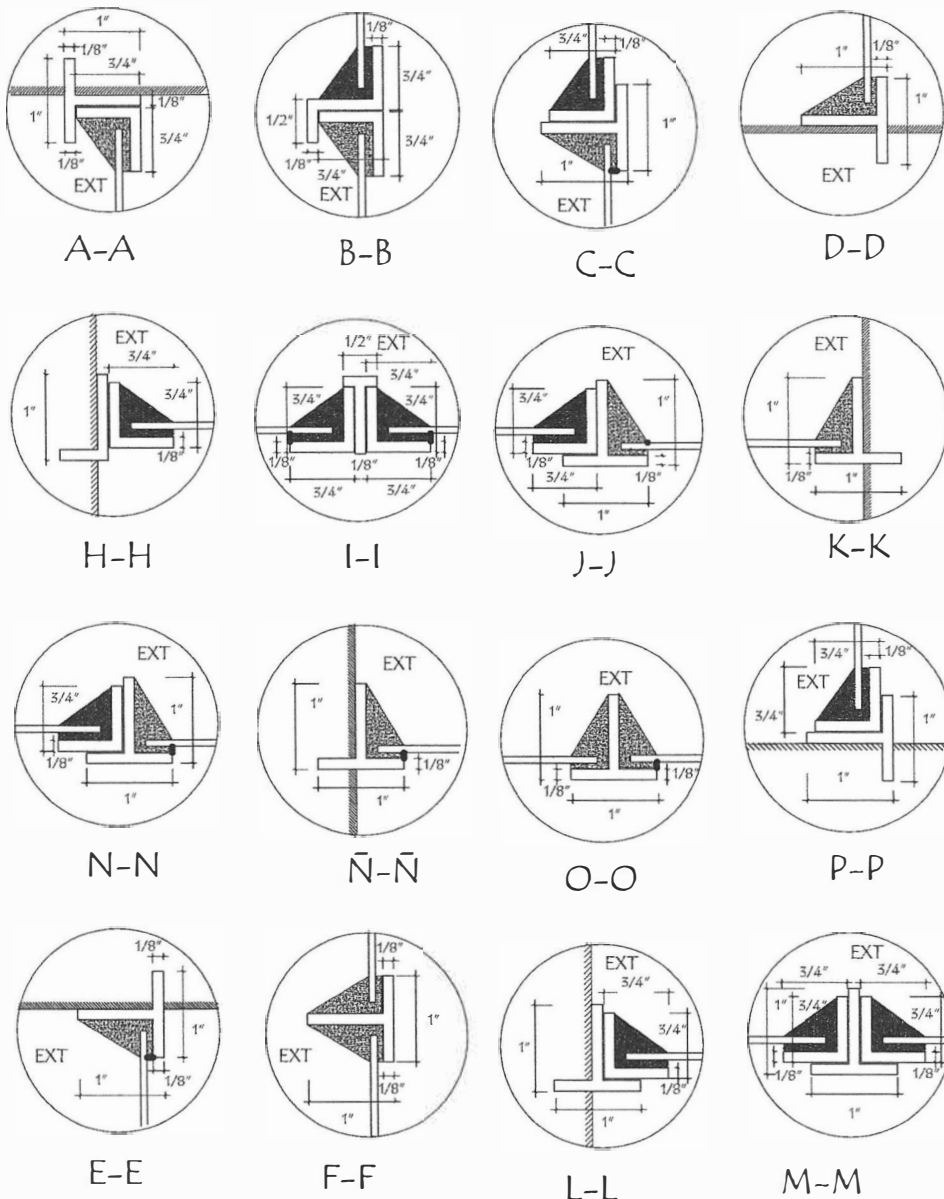

MINISTERIO DE EDUCACION Y CIENCIAS

DIRECCION DE INFRAESTRUCTURA

PROYECTO

CONSTRUCCION DE COCINA-DEPOSITO EN EL COL. NAC. CNEL. VALOIS RIVAROLA Y EN LA ESC. BAS. N° 1695 NIÑO SALVADOR DEL MUNDO

11

Detalle de juntas p/ventanas balancín de hierro - sin escala

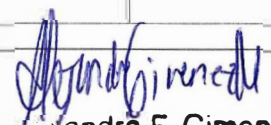
Alejandra F. Gimenez M.
Arquitecta
Reg. N° 3531

CALLE

CALLE

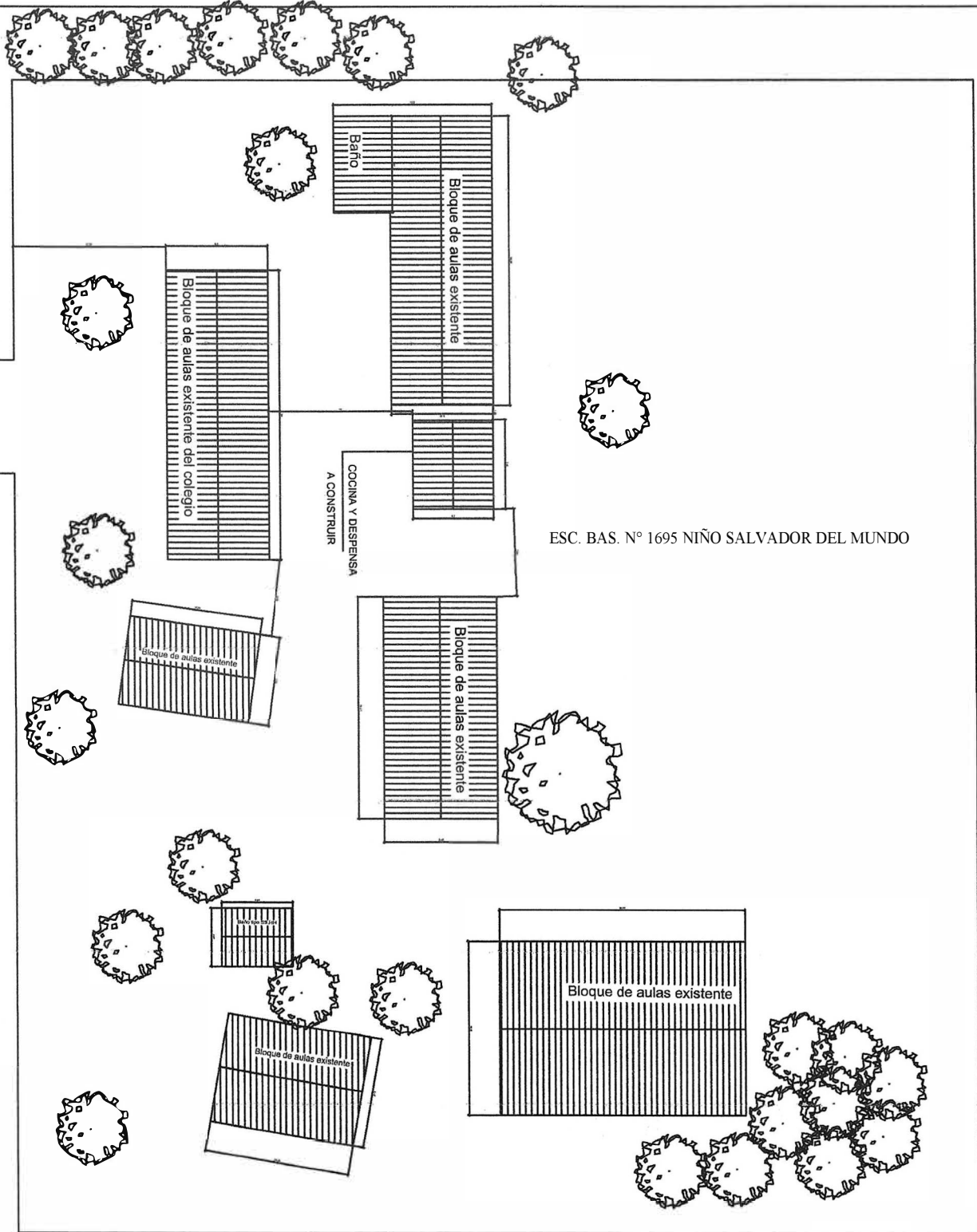

ESC. BAS. N° 1695 NIÑO SALVADOR DEL MUNDO

Alejandra F. Gimenez M.

Alejandra F. Gimenez M.

Arquitecta

Reg. N° 3531

PROYECTO: CONSTRUCCION DE COCINA-DEPOSITO EN EL COL. NAC. CNEL. VALOIS RIVAROLA Y EN LA ESC. BAS. N° 1695 NIÑO SALVADOR DEL MUNDO

PLANTA UBICACION

PLANTA UBICACION

COL. NAC. CNEL. VALOIS RIVAROLA

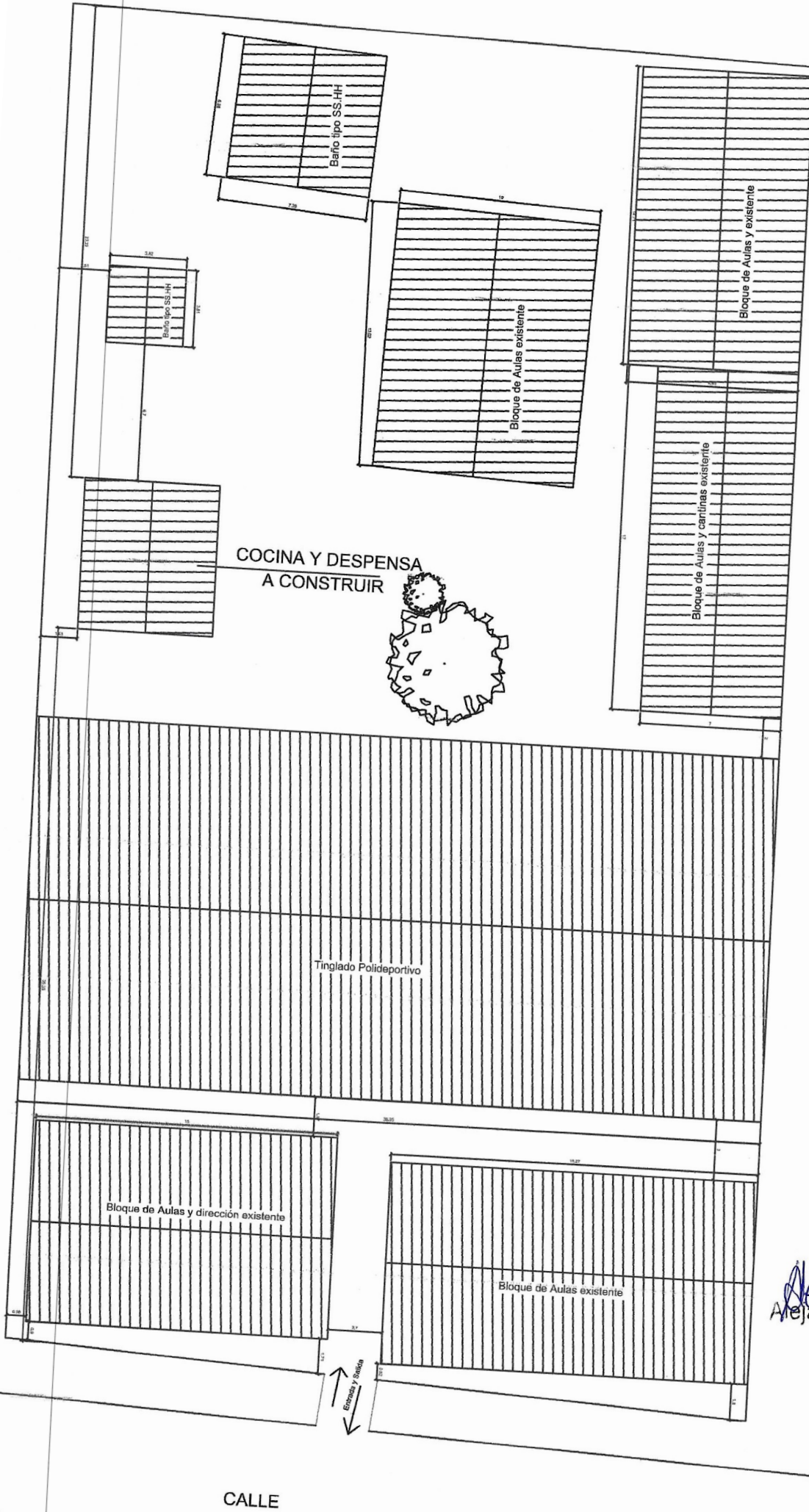

Alejandra F. Gimenez M.
Alejandra F. Gimenez M.
Arquitecta
Reg. N° 3531