

PLANTA Y PLATAFORMA DE INSPECCION

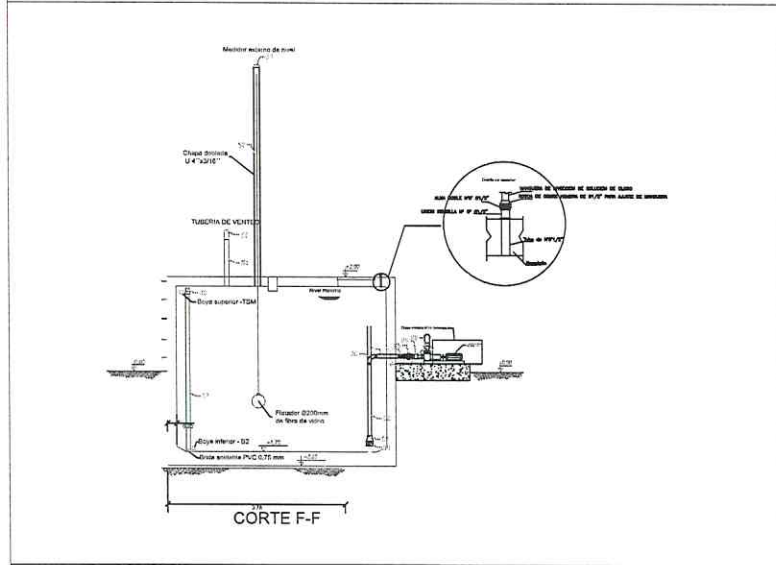

CORTE F-F

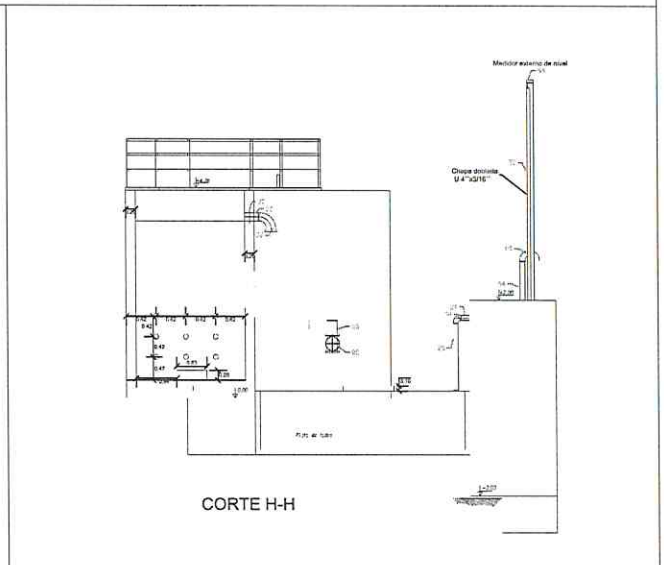

CORTE H-H

PLANTA DE TRATAMIENTO DE AGUA POTABLE PARA LA CIUDAD DE TACUARAS - NEEMBUCU	
PLANO DE PLANTA DE TRATAMIENTO Y CORTES FLOCULADOR, DECANTADOR, FILTRO Y TANQUE SEMI ENTERRADO	
Fecha: 2024	Lámina N° 2
 <b>Lic. Mariano Saucedo</b> Director Planificación y Fiscalización	

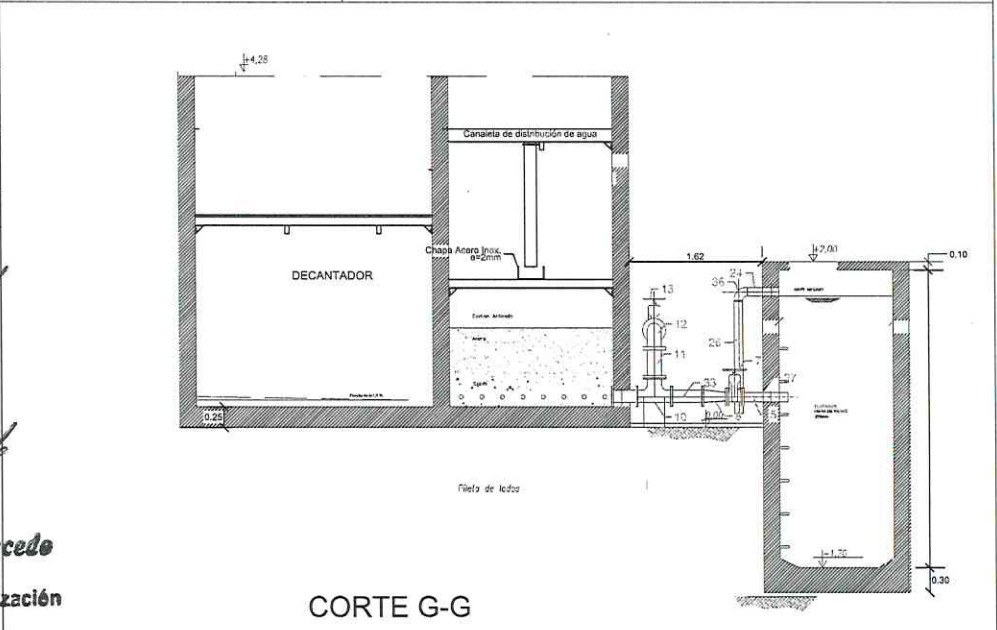

CORTE G-G



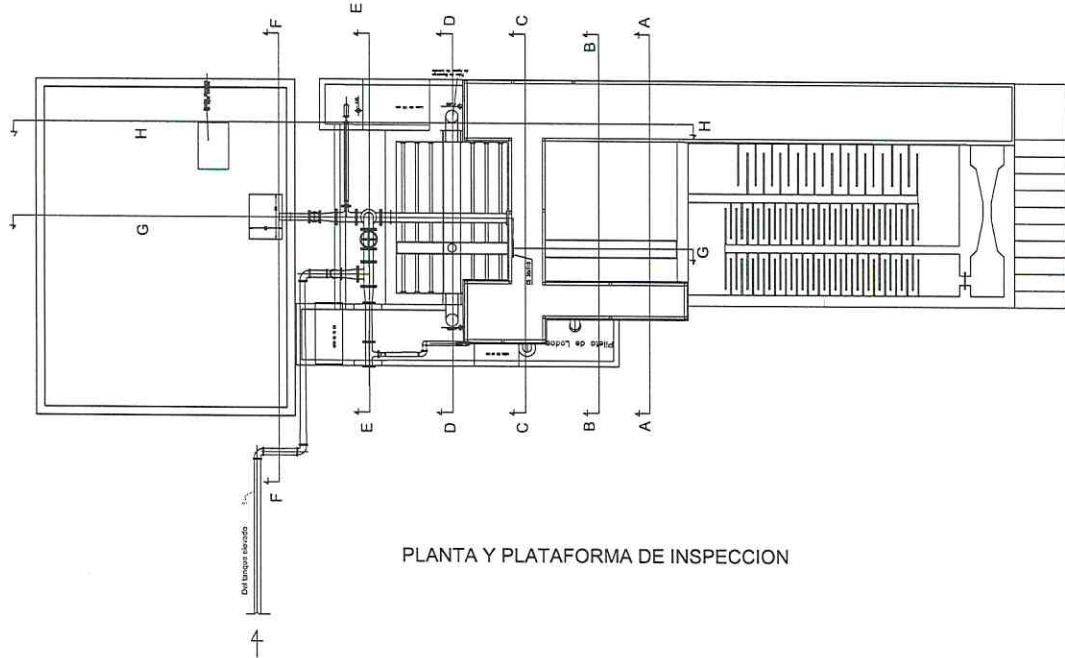

PLANTA Y PLATAFORMA DE INSPECCION

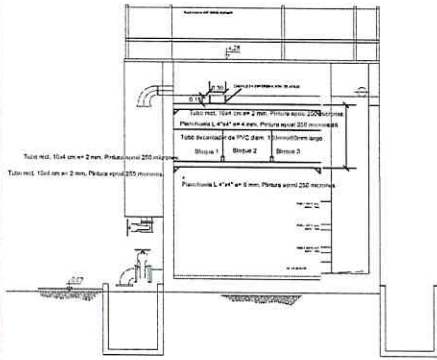

CORTE A-A

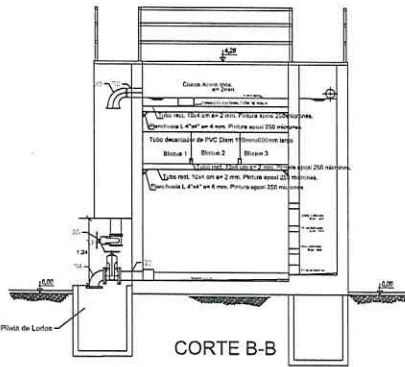

CORTE B-B

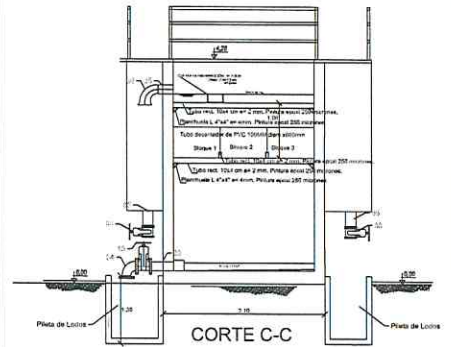

CORTE C-C

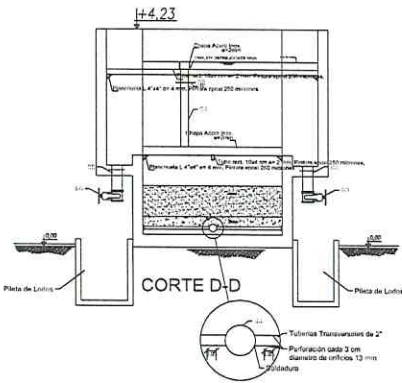

CORTE D-D

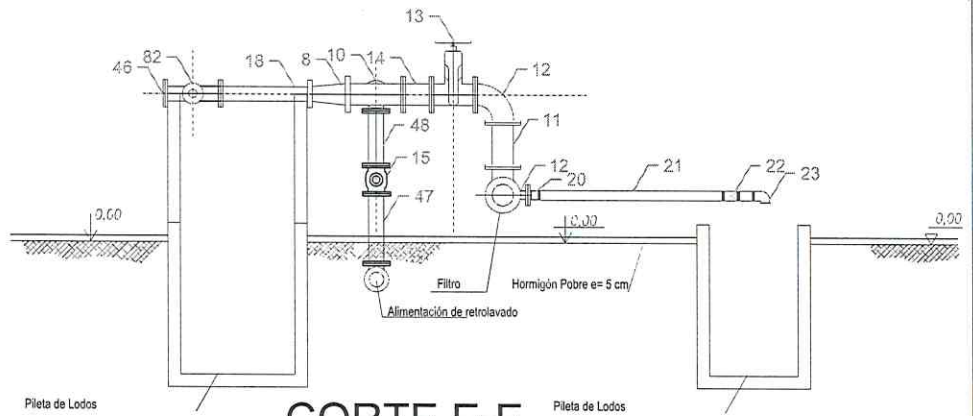

CORTE E-E  
ENTRADA PARA LAVADO DE LOS FILTROS



*Lic. Mariano Saucedo*  
Lic. Mariano Saucedo  
Director  
Planificación y Fiscalización

PLANTA DE TRATAMIENTO DE AGUA POTABLE PARA LA CIUDAD DE	
TACUARAS - NEEMBUCU	
PLANO DE PLANTA DE TRATAMIENTO Y CORTES DE COCULADOR, DECANTADOR, FILTRO Y TANQUE SEMI ENTERRADO	
Fecha: 2024	Lámina N°: 1





ESQUEMA PERFIL LONGITUDINAL

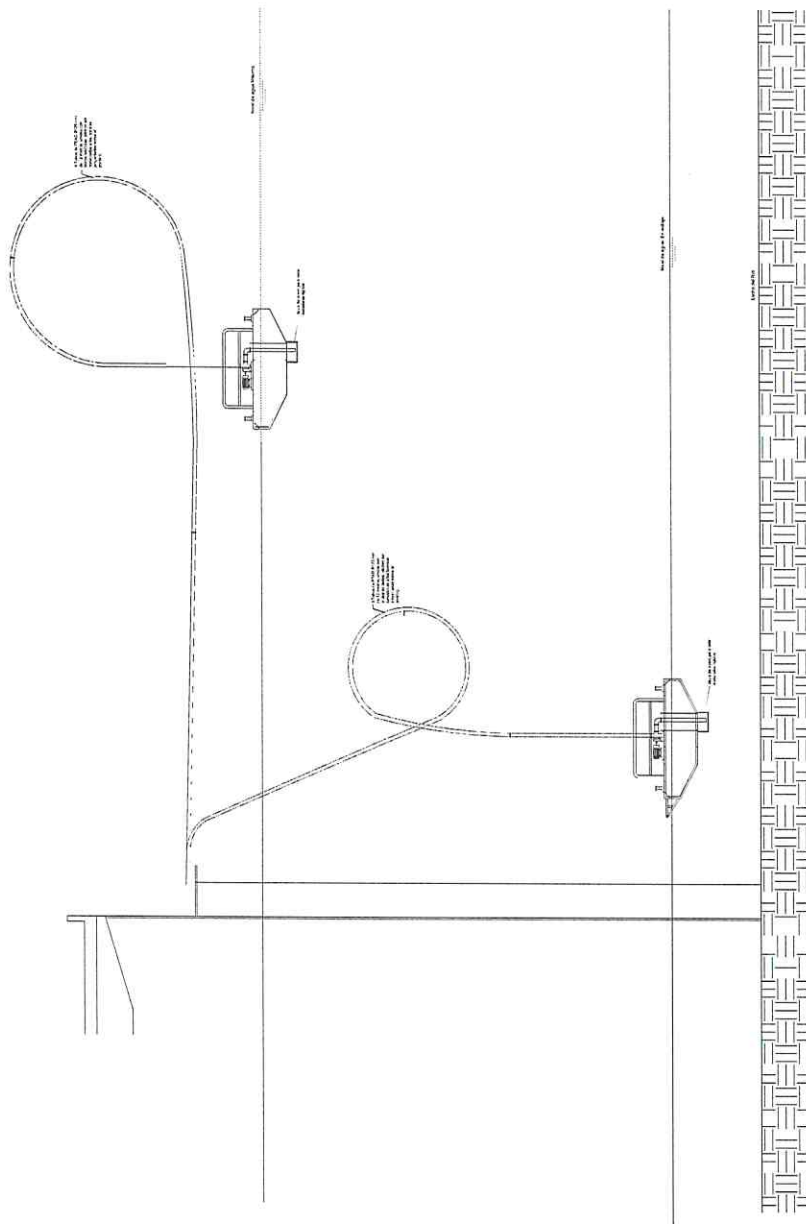

ESQUEMA - PLANTA

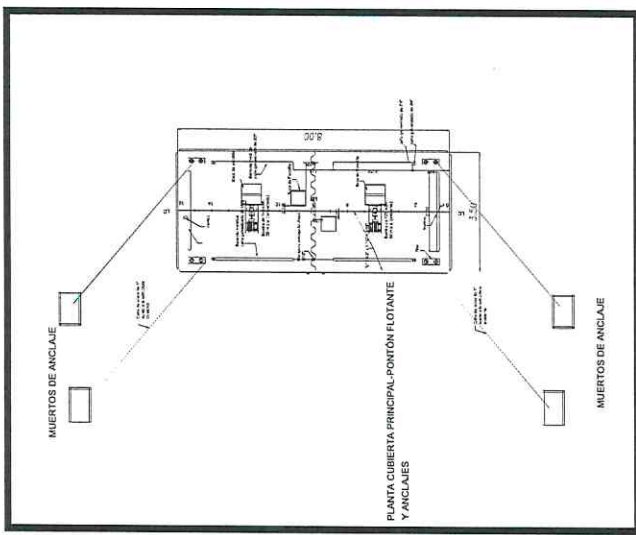

PLANTA DE TRATAMIENTO DE AGUA POTABLE PARA LA CIUDAD DE TACUARAS - REEMBUCU	
PLANO DE PONTON FLOTANTE	
Fecha: 2024	Línea N°
	4

*Mariano Saucedo*  
**Lic. Mariano Saucedo**  
Director  
Planificación y Fiscalización

PLANTA  
PROYECTADA



PLANTA DE TRATAMIENTO  
DE AGUA POTABLE PARA LA CIUDAD DE

TACUARAS - ÑEEMBUUCU

PROQUIS DE UBICACION

*Lic. Mariano Saucedo*  
Fecha: 2024

Lámina N°:

**Lic. Mariano Saucedo**  
Director

9



Planificación y Fiscalización

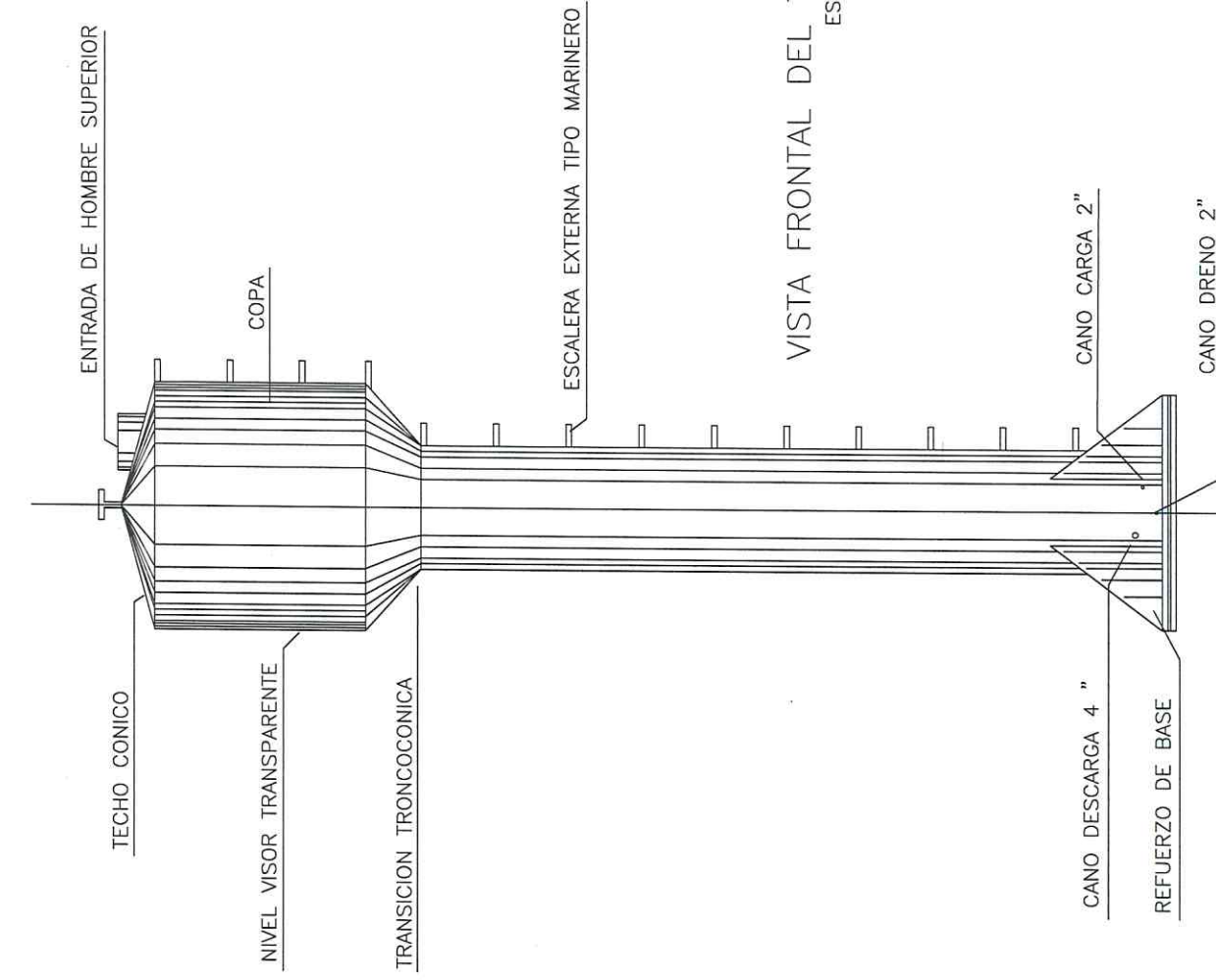

VISTA FRONTAL DEL TANQUE  
ESCALA 1:50

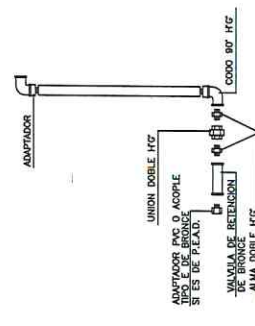
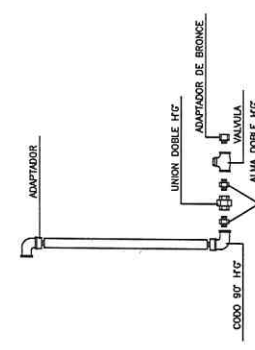
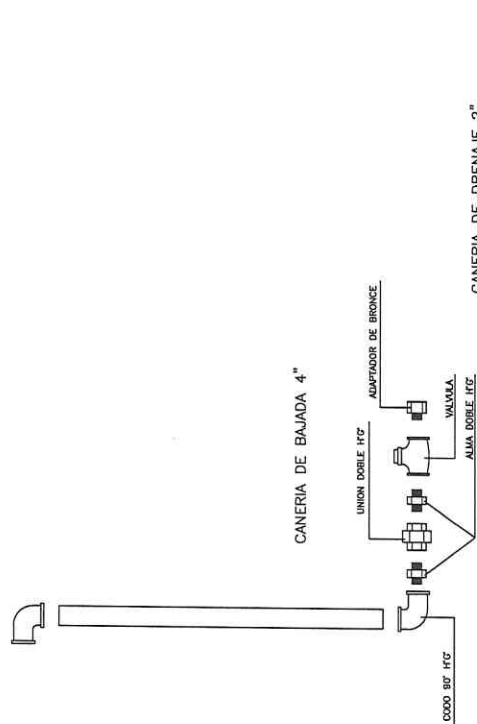

PLANTA DE TRATAMIENTO DE AGUA POTABLE PARA LA CIUDAD DE TACUARA - NEEMBUCU
OPERO DE TANQUE ELEVADO
<i>Lic. Mariano Suarez</i> 2024 Director
6

Planificación y Fiscalización

