



PLANTA DE TRATAMIENTO
DE AGUA POTABLE PARA LA CIUDAD DE

HUMAITÁ - ÑEEMBUCU

CROQUIS DE UBICACION

Mariano Saucedo
Mariano Saucedo
Fecha: 01/09/2014
Cargo: Director de
Sanificación y Fiscalización

Lámina N°:

9

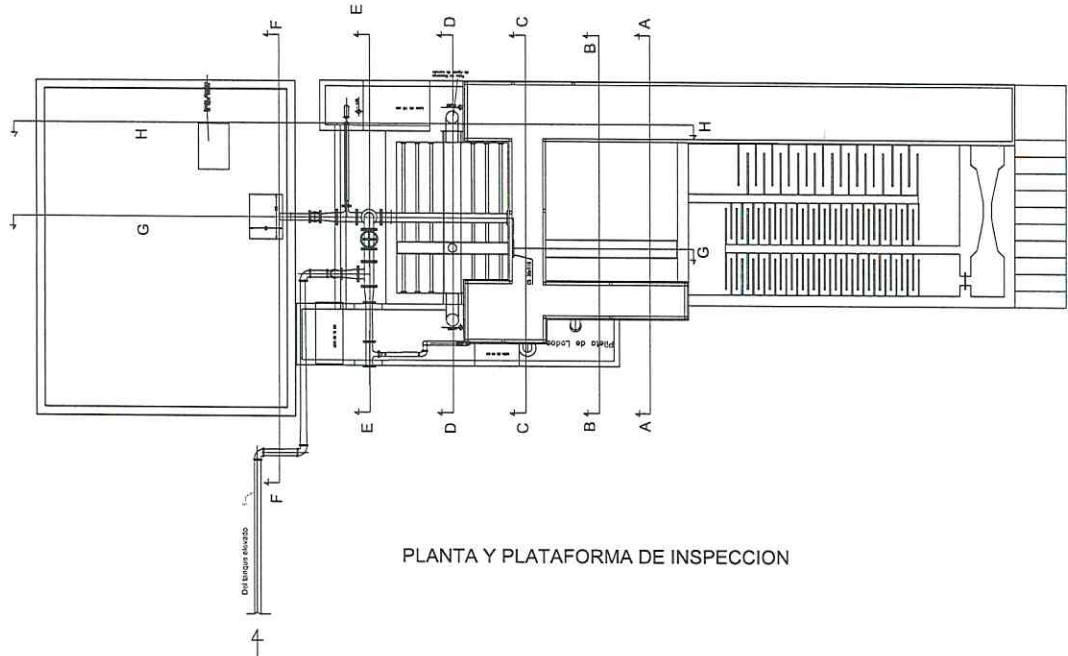

PLANTA Y PLATAFORMA DE INSPECCION

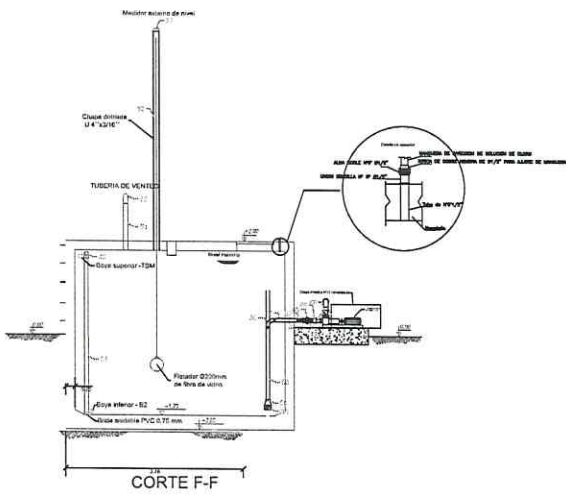

CORTE F-F

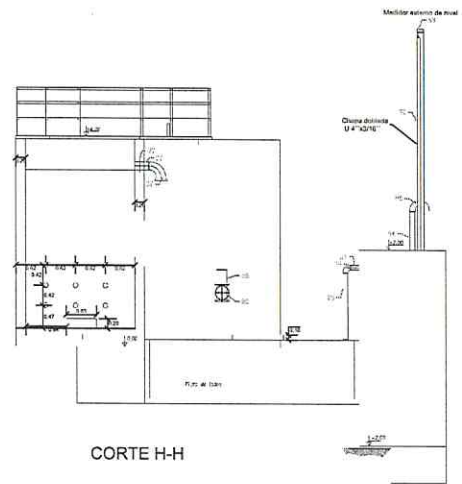

CORTE H-H

PLANTA DE TRATAMIENTO
DE AGUA POTABLE PARA LA CIUDAD DE

HUMAITÁ - REEMBUCU

PLANO DE PLANTA DE TRATAMIENTO Y CORTES
FLOCULADOR, DECANTADOR, FILTRO Y TANQUE SEMI ENTERRADO

Fecha: 2024 Lámina N° 2

Mariano Saucedo
Lic. Mariano Saucedo
Director
Planificación y Fiscalización

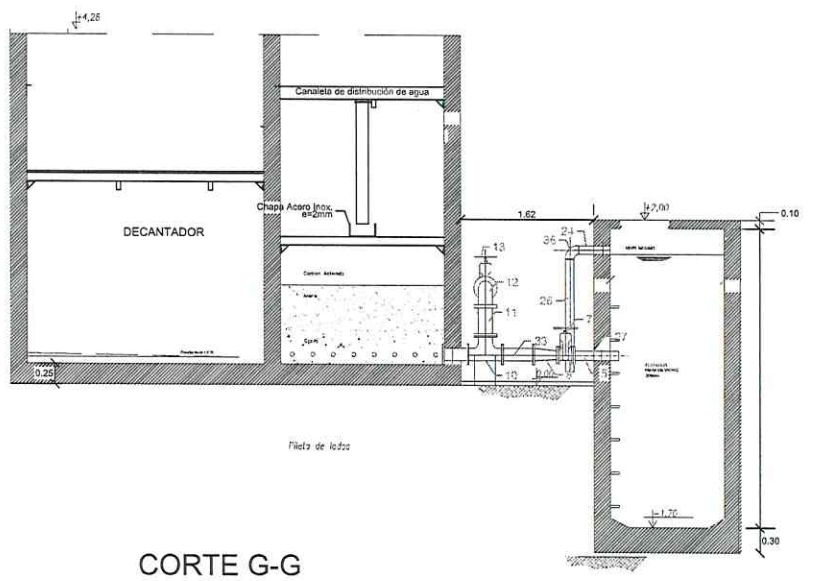

CORTE G-G

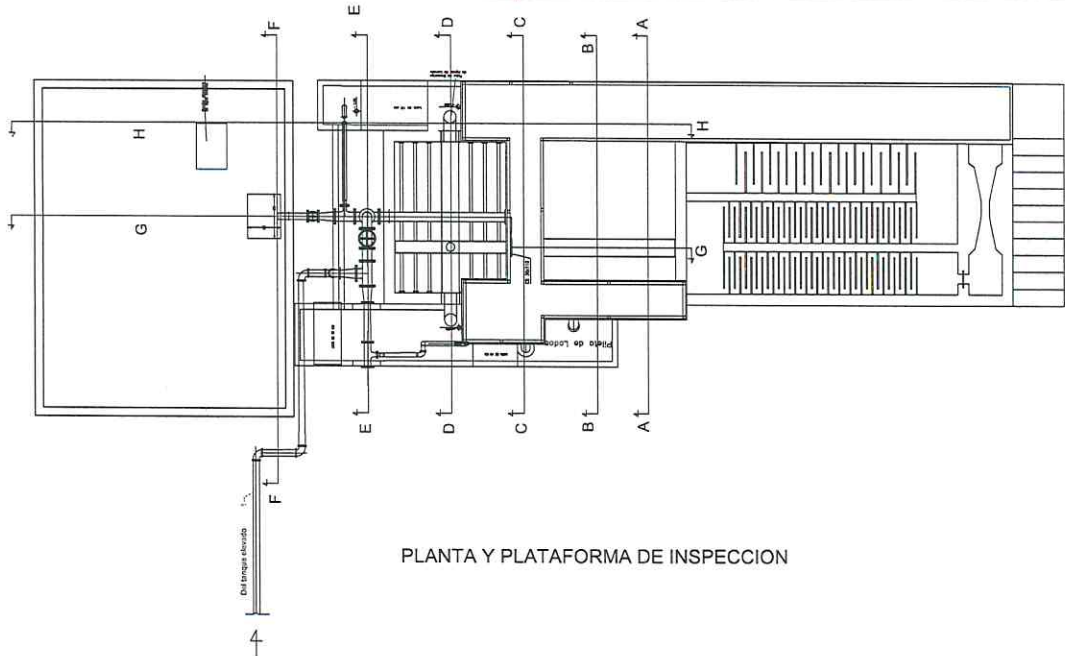

PLANTA Y PLATAFORMA DE INSPECCION

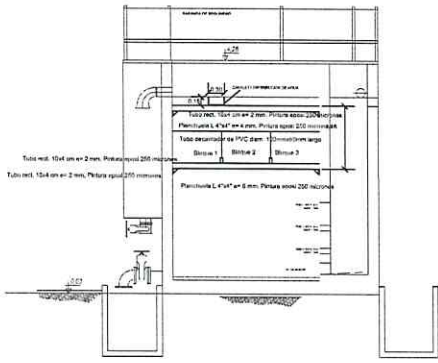

CORTE A-A

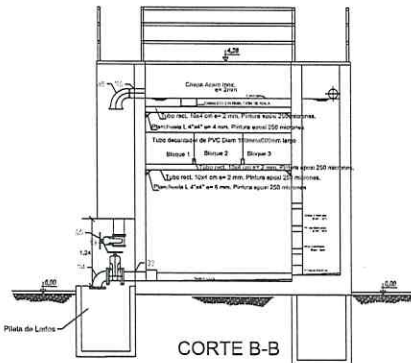

CORTE B-B

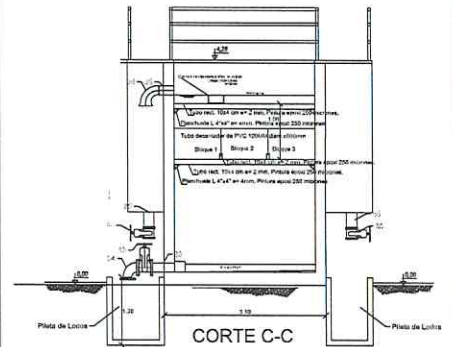

CORTE C-C

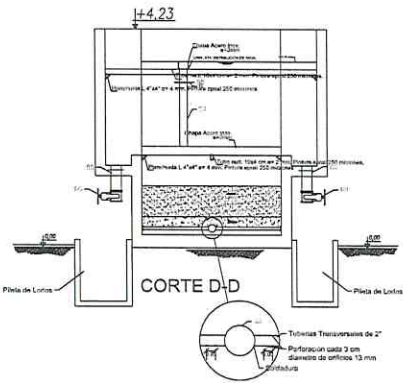

CORTE D-D

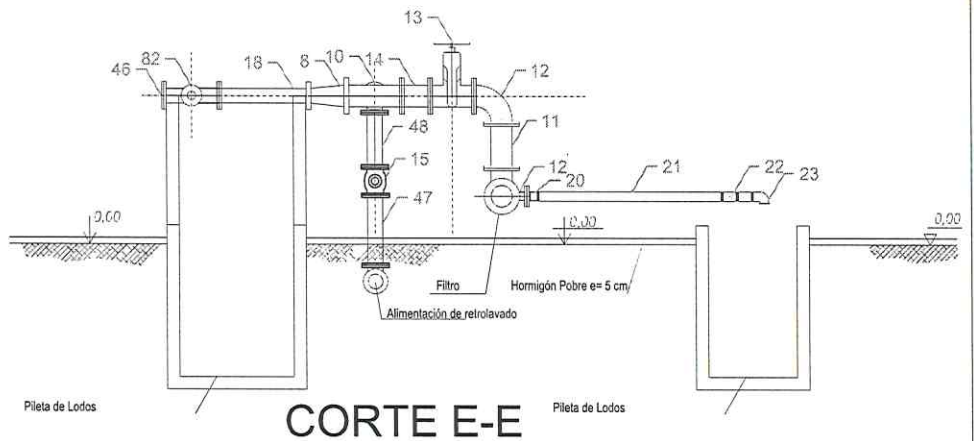

CORTE E-E
ENTRADA PARA LAVADO DE LOS FILTROS

PLANTA DE TRATAMIENTO
DE AGUA POTABLE PARA LA CIUDAD DE

HUMAITÁ - REEMBUCU

PLANO DE PLANTA DE TRATAMIENTO Y CORTES
FLOCULADOR, DECANTADOR, FILTRO Y TANQUE SEMI ENTERRADO

Fecha: 2024

Lámina N°

1



Mariano Saucedo
Lic. Mariano Saucedo
Director
Planificación y Fiscalización

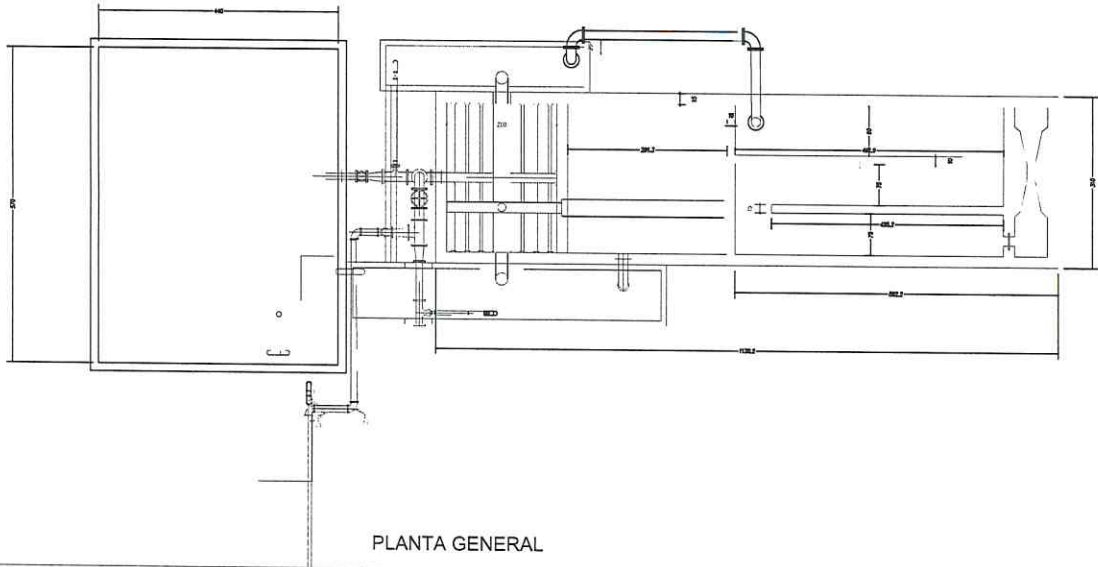

PLANTA GENERAL

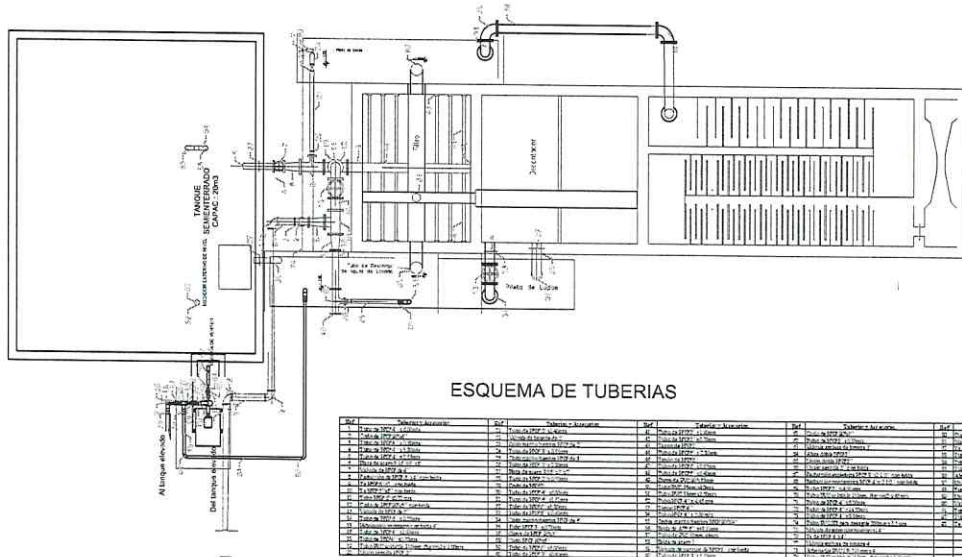

ESQUEMA DE TUBERIAS

NO	Descripción	NO	Descripción	NO	Descripción	NO	Descripción
1	Almuerzo	1	Almuerzo	1	Almuerzo	1	Almuerzo
2	Almuerzo	2	Almuerzo	2	Almuerzo	2	Almuerzo
3	Almuerzo	3	Almuerzo	3	Almuerzo	3	Almuerzo
4	Almuerzo	4	Almuerzo	4	Almuerzo	4	Almuerzo
5	Almuerzo	5	Almuerzo	5	Almuerzo	5	Almuerzo
6	Almuerzo	6	Almuerzo	6	Almuerzo	6	Almuerzo
7	Almuerzo	7	Almuerzo	7	Almuerzo	7	Almuerzo
8	Almuerzo	8	Almuerzo	8	Almuerzo	8	Almuerzo
9	Almuerzo	9	Almuerzo	9	Almuerzo	9	Almuerzo
10	Almuerzo	10	Almuerzo	10	Almuerzo	10	Almuerzo
11	Almuerzo	11	Almuerzo	11	Almuerzo	11	Almuerzo
12	Almuerzo	12	Almuerzo	12	Almuerzo	12	Almuerzo
13	Almuerzo	13	Almuerzo	13	Almuerzo	13	Almuerzo
14	Almuerzo	14	Almuerzo	14	Almuerzo	14	Almuerzo
15	Almuerzo	15	Almuerzo	15	Almuerzo	15	Almuerzo
16	Almuerzo	16	Almuerzo	16	Almuerzo	16	Almuerzo
17	Almuerzo	17	Almuerzo	17	Almuerzo	17	Almuerzo
18	Almuerzo	18	Almuerzo	18	Almuerzo	18	Almuerzo
19	Almuerzo	19	Almuerzo	19	Almuerzo	19	Almuerzo
20	Almuerzo	20	Almuerzo	20	Almuerzo	20	Almuerzo
21	Almuerzo	21	Almuerzo	21	Almuerzo	21	Almuerzo
22	Almuerzo	22	Almuerzo	22	Almuerzo	22	Almuerzo
23	Almuerzo	23	Almuerzo	23	Almuerzo	23	Almuerzo
24	Almuerzo	24	Almuerzo	24	Almuerzo	24	Almuerzo
25	Almuerzo	25	Almuerzo	25	Almuerzo	25	Almuerzo
26	Almuerzo	26	Almuerzo	26	Almuerzo	26	Almuerzo
27	Almuerzo	27	Almuerzo	27	Almuerzo	27	Almuerzo
28	Almuerzo	28	Almuerzo	28	Almuerzo	28	Almuerzo
29	Almuerzo	29	Almuerzo	29	Almuerzo	29	Almuerzo
30	Almuerzo	30	Almuerzo	30	Almuerzo	30	Almuerzo
31	Almuerzo	31	Almuerzo	31	Almuerzo	31	Almuerzo
32	Almuerzo	32	Almuerzo	32	Almuerzo	32	Almuerzo
33	Almuerzo	33	Almuerzo	33	Almuerzo	33	Almuerzo
34	Almuerzo	34	Almuerzo	34	Almuerzo	34	Almuerzo
35	Almuerzo	35	Almuerzo	35	Almuerzo	35	Almuerzo
36	Almuerzo	36	Almuerzo	36	Almuerzo	36	Almuerzo
37	Almuerzo	37	Almuerzo	37	Almuerzo	37	Almuerzo
38	Almuerzo	38	Almuerzo	38	Almuerzo	38	Almuerzo
39	Almuerzo	39	Almuerzo	39	Almuerzo	39	Almuerzo
40	Almuerzo	40	Almuerzo	40	Almuerzo	40	Almuerzo
41	Almuerzo	41	Almuerzo	41	Almuerzo	41	Almuerzo
42	Almuerzo	42	Almuerzo	42	Almuerzo	42	Almuerzo
43	Almuerzo	43	Almuerzo	43	Almuerzo	43	Almuerzo
44	Almuerzo	44	Almuerzo	44	Almuerzo	44	Almuerzo
45	Almuerzo	45	Almuerzo	45	Almuerzo	45	Almuerzo
46	Almuerzo	46	Almuerzo	46	Almuerzo	46	Almuerzo
47	Almuerzo	47	Almuerzo	47	Almuerzo	47	Almuerzo
48	Almuerzo	48	Almuerzo	48	Almuerzo	48	Almuerzo
49	Almuerzo	49	Almuerzo	49	Almuerzo	49	Almuerzo
50	Almuerzo	50	Almuerzo	50	Almuerzo	50	Almuerzo

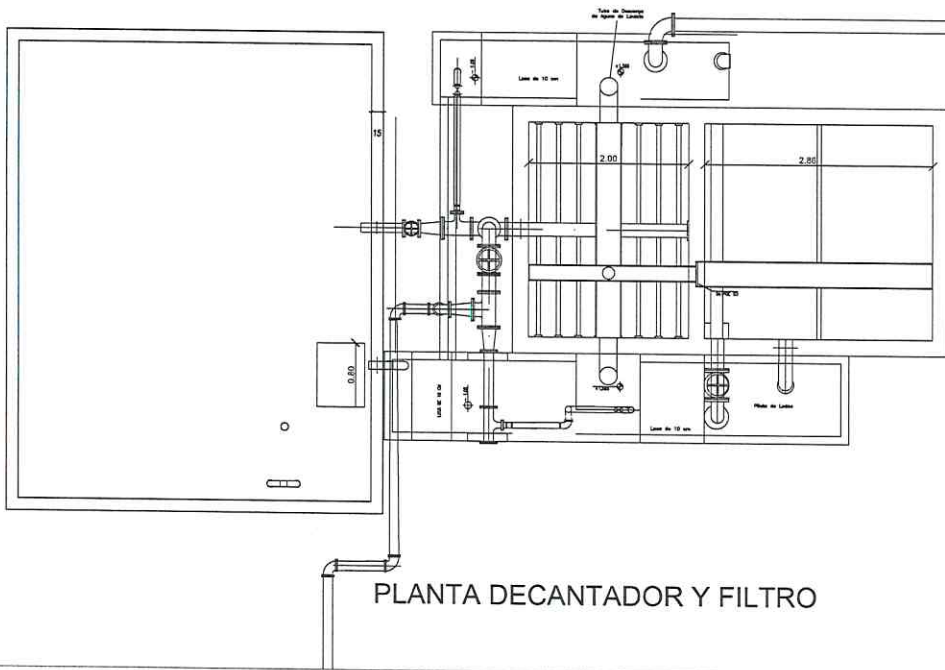

PLANTA DECANTADOR Y FILTRO

PLANTA DE TRATAMIENTO
DE AGUA POTABLE PARA LA CIUDAD DE

HUMAITA - REEMBUCU

PLANO DE PLANTA DE TRATAMIENTO Y DETALLES
DE INSTALACIONES

Fecha: 2024

Lámina N°:

3

Mariano Saucedo

Lic. Mariano Saucedo
Director
Planificación y Fiscalización



ESQUEMA PERFIL LONGITUDINAL

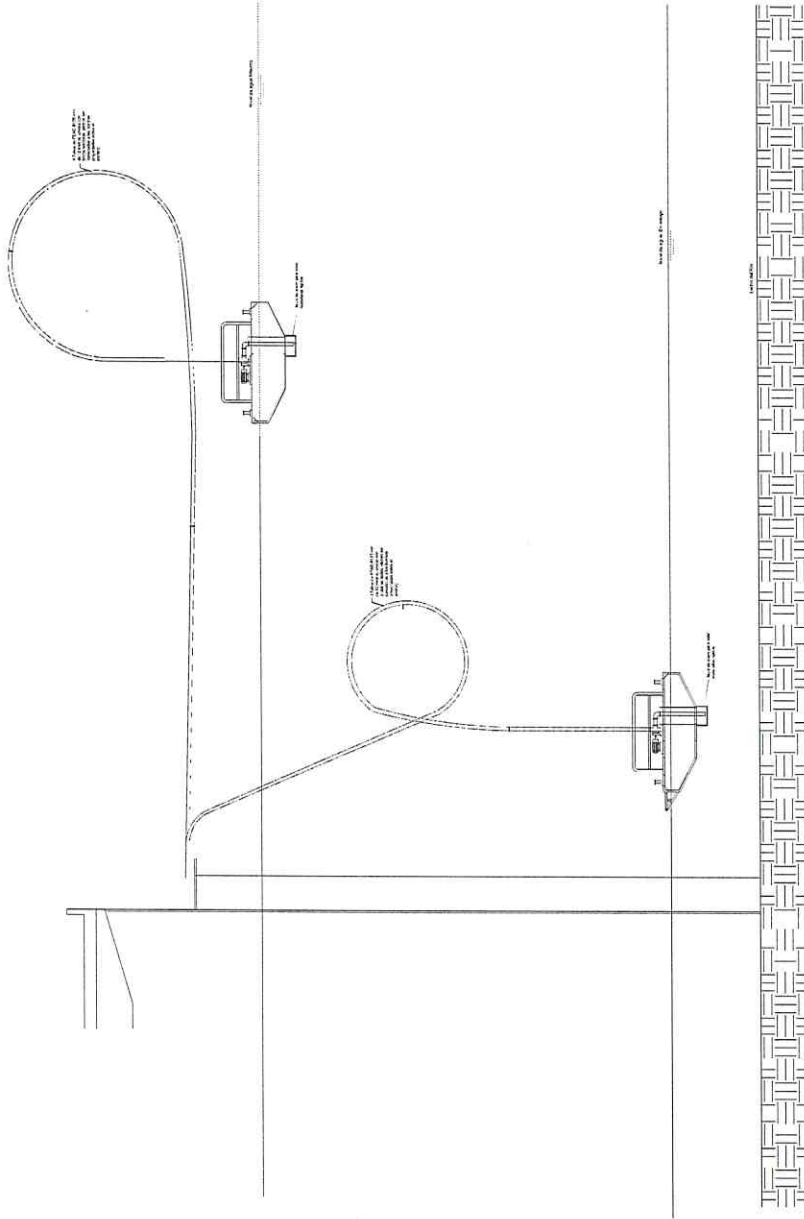

ESQUEMA - PLANTA

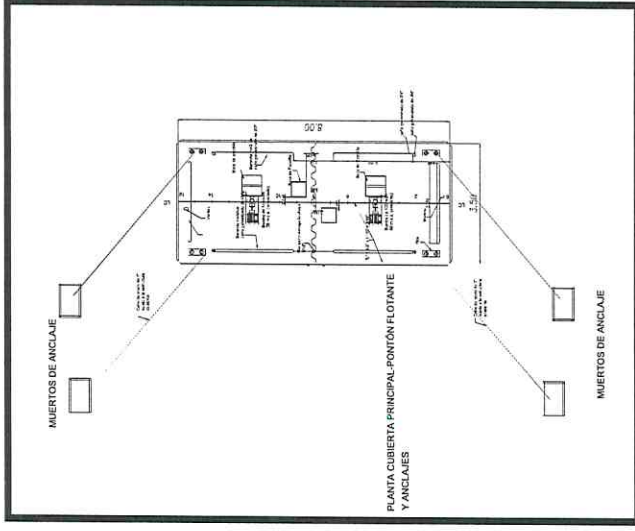

PLANTA DE TRATAMIENTO
DE AGUA POTABLE PARA LA CIUDAD DE
HUMAITÁ - NEEMBUCÚ

PLANO DE PONTEÓN FLOTANTE
Escala N°: 4



Fecha: 20/08/2018
Lic. Mariano Saucedo
Director
Planificación y Fiscalización

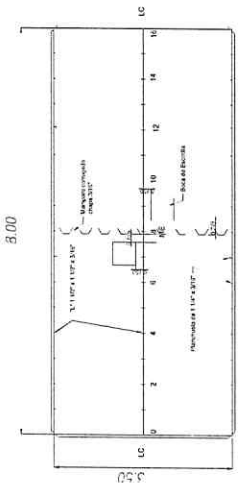

CORTE CUBIERTA PRINCIPAL

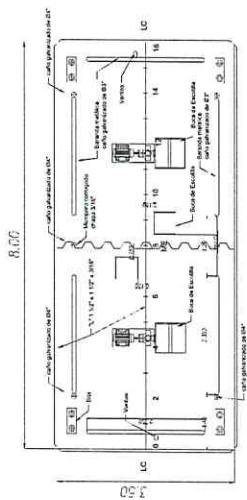

PLANTA CUBIERTA PRINCIPAL

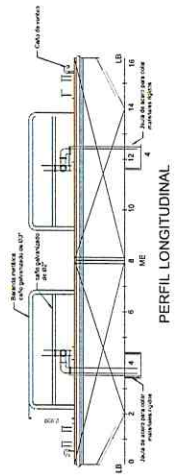

PERFIL LONGITUDINAL

PONTÓN

Listado Referencial de Materiales a utilizar

N.º	Descripción	UNID.	CANTIDAD	UNIDAD
1.01	ACERO	TONELADA	1.00	TONELADA
1.02	CONCRETO	M ³	1.00	M ³
1.03	ACERO	TONELADA	1.00	TONELADA
1.04	CONCRETO	M ³	1.00	M ³
1.05	ACERO	TONELADA	1.00	TONELADA
1.06	CONCRETO	M ³	1.00	M ³
1.07	ACERO	TONELADA	1.00	TONELADA
1.08	CONCRETO	M ³	1.00	M ³
1.09	ACERO	TONELADA	1.00	TONELADA
1.10	CONCRETO	M ³	1.00	M ³
1.11	ACERO	TONELADA	1.00	TONELADA
1.12	CONCRETO	M ³	1.00	M ³
1.13	ACERO	TONELADA	1.00	TONELADA
1.14	CONCRETO	M ³	1.00	M ³
1.15	ACERO	TONELADA	1.00	TONELADA
1.16	CONCRETO	M ³	1.00	M ³
1.17	ACERO	TONELADA	1.00	TONELADA
1.18	CONCRETO	M ³	1.00	M ³
1.19	ACERO	TONELADA	1.00	TONELADA
1.20	CONCRETO	M ³	1.00	M ³

8.00 mts
3.50 mts
1.00 mts

CANCAJENIS REAS PRINCIPALES

Esfera beta
Morf CC
Poncil

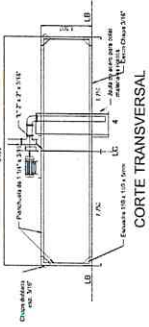

CORTE TRANSVERSAL

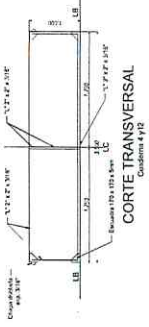

CORTE TRANSVERSAL

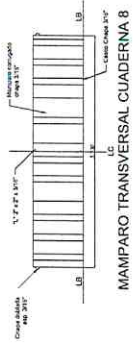

MAMPARO TRANSVERSAL CUADERNA 8

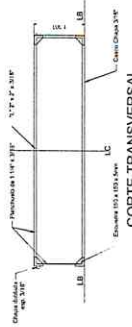

CORTE TRANSVERSAL

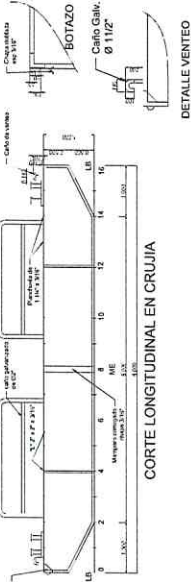

CORTE LONGITUDINAL EN CRUJIA

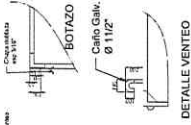

DETALLE VENTEO

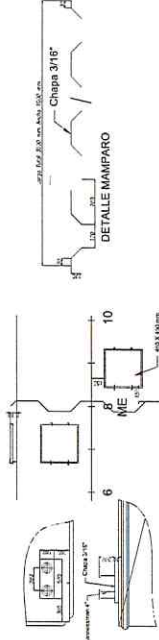

BOCA DE ESCOTILLA

BITA



DETALLE MAMPARO

PLANTA DE TRATAMIENTO DE AGUA POTABLE PARA LA CIUDAD DE HUAMITÁ - NEEMBUCU

PLANO DE DETALLES DE PONTON FLOTANTE

2024

Lamina N.º

5



Martiano Saucedo
Lic. Martiano Saucedo
Director

Planificación y Fiscalización

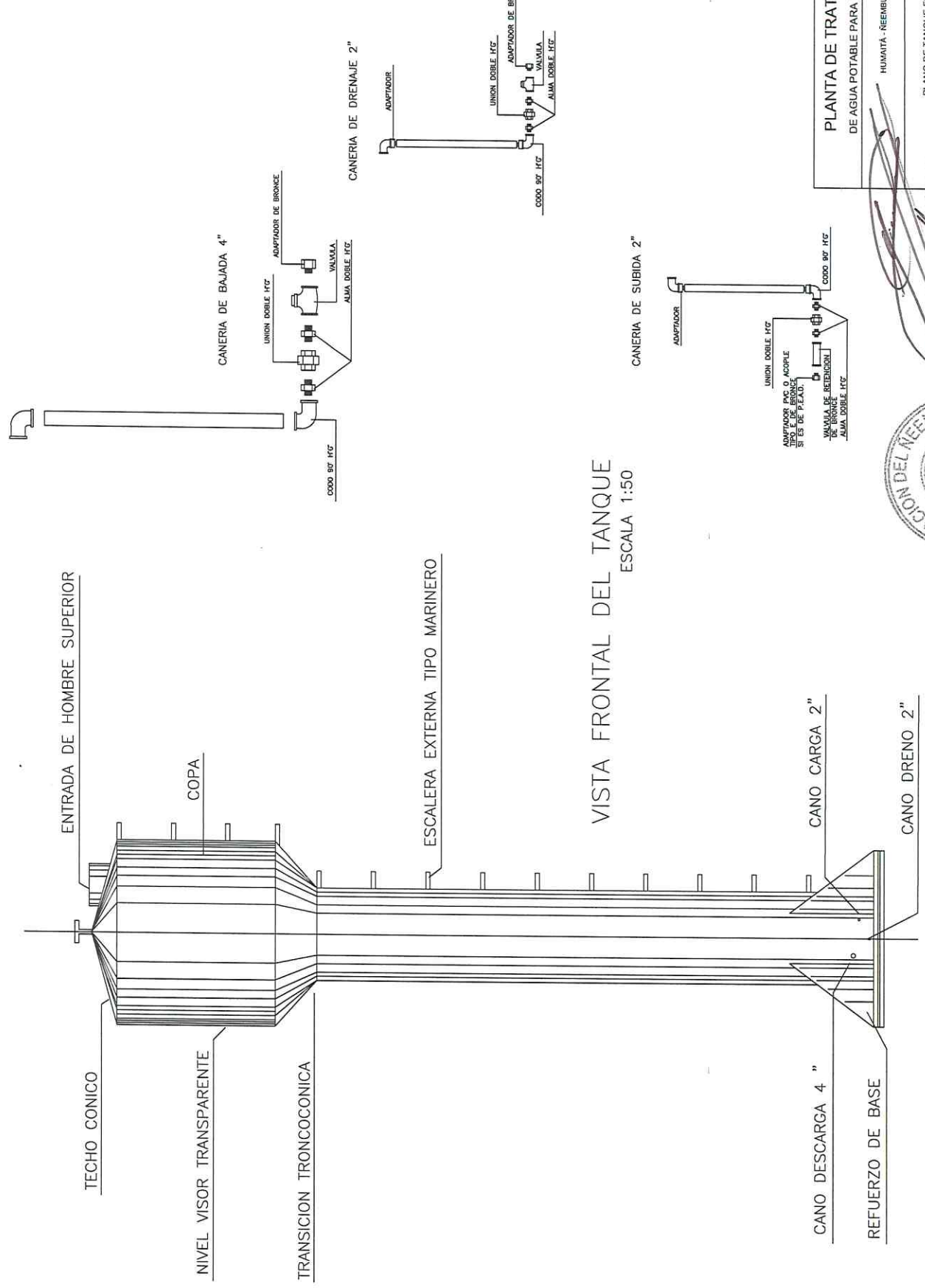

PLANTA DE TRATAMIENTO DE AGUA POTABLE PARA LA CIUDAD DE	
HUMATA - NEEMBUCU	
PLANO DE TANQUE ELEVADO	
Fecha: 2024	Línea N°:
6	



Lic. Mariano Saucedo
 Director
 Planificación y Fiscalización