





CUADRO DE REFERENCIAS

-  BLOQUE A CONSTRUIR
-  BLOQUE EXISTENTE CON TECHOS EN PENDIENTE
-  MURO PERIMETRAL - LIMITE DEL TERRENO
-  ACCESO
-  ARBOLES EXISTENTES

GOBERNACIÓN DEL ALTO PARANÁ
 SECRETARÍA DE OBRAS
 Administración Ing. Cesar "Landy" Torres

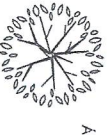

MUNICIPALIDAD DE CARLOS ANTONIO LÓPEZ
 Oficina de Obras Públicas

Ing. Eder Jimenez
 Secretario de Obras
 Gobernación del Alto Paraná

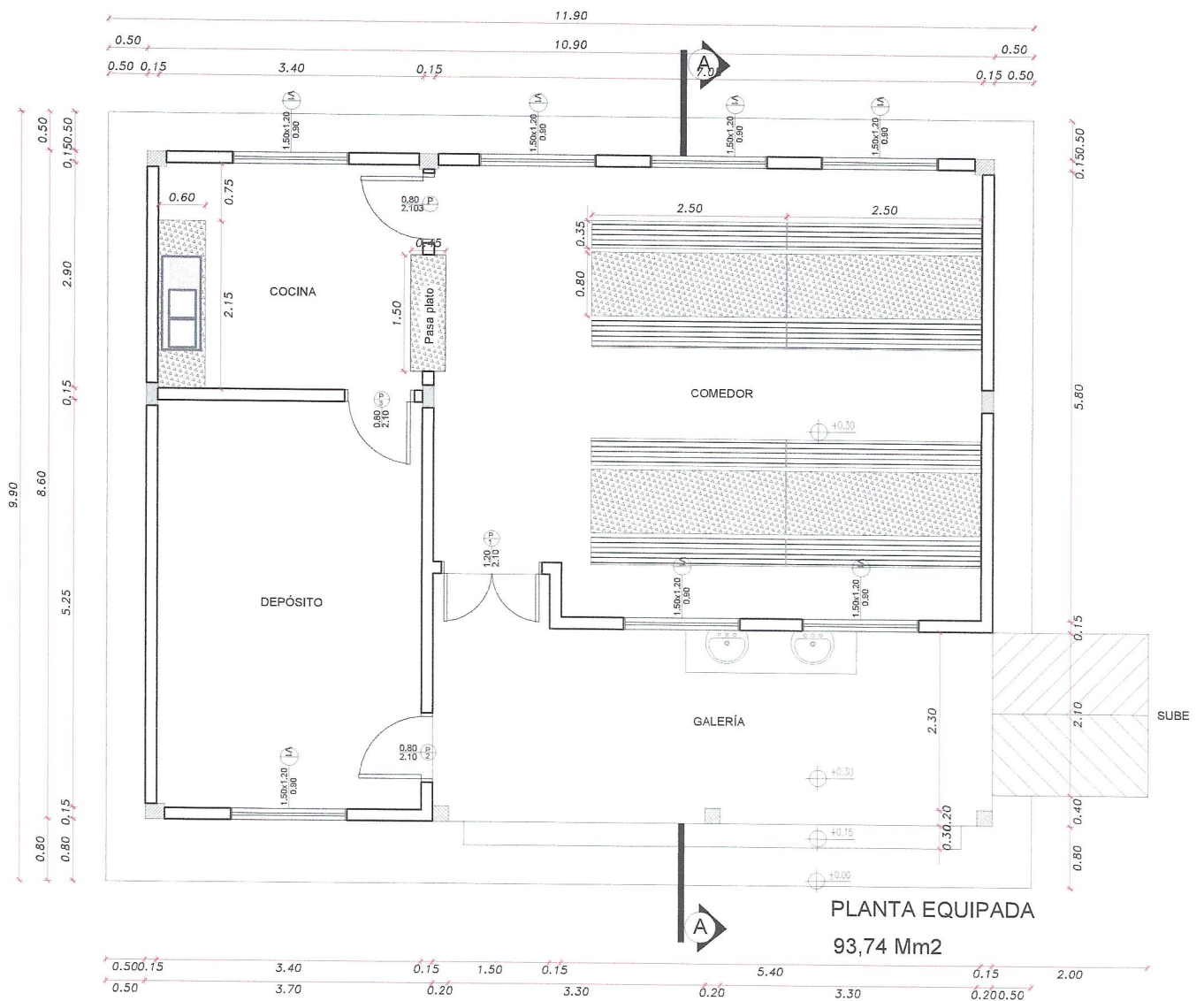
Plano N° **01**
 No. 2024

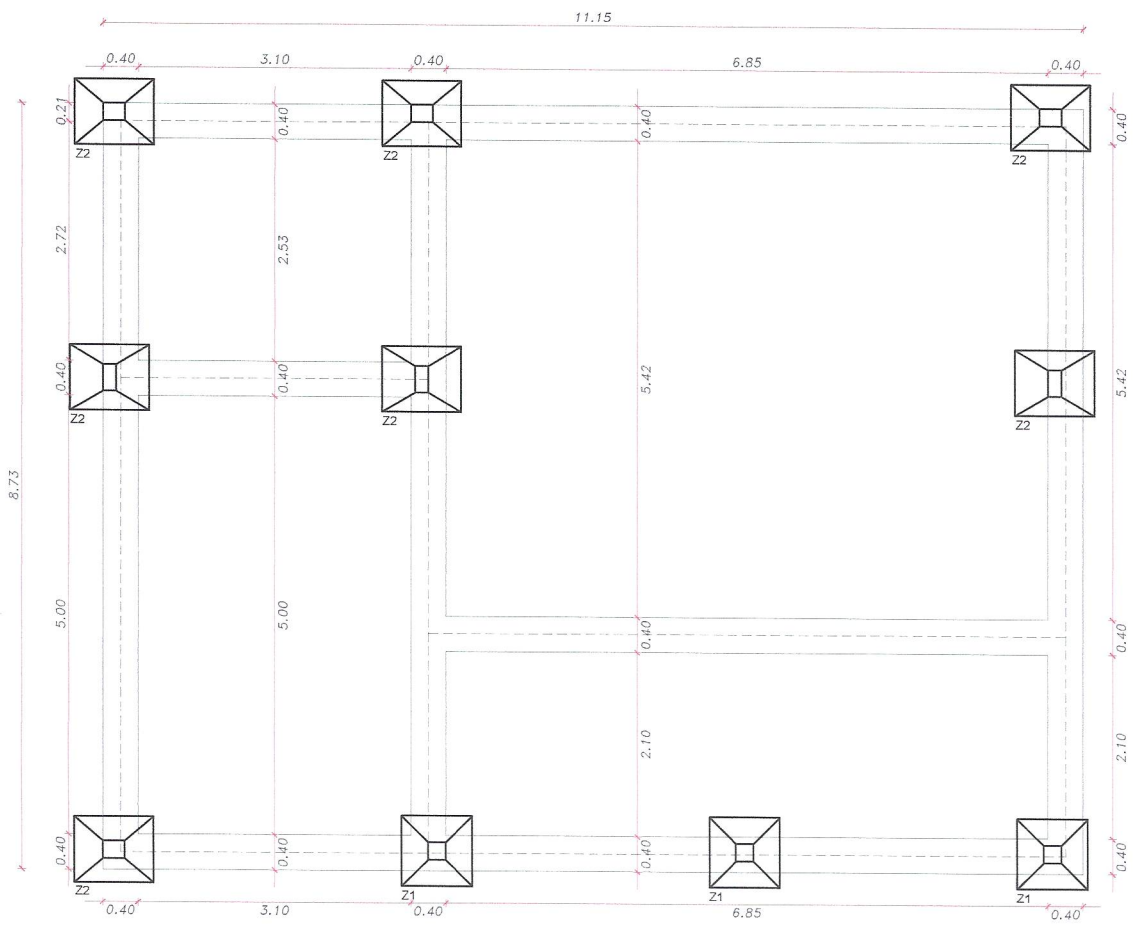

 GOBERNACIÓN DEL ALTO PARANÁ SECRETARÍA DE OBRAS Administración Ing. Cesar "Landy" Torres		
Obra: CONSTRUCCIÓN DE COCINA COMEDOR TIPO 1 - "COLEGIO NACIONAL CARLOS ANTONIO LÓPEZ"		
Plan:		
Dist:		
Jua:	LIDER DAVID JIMENEZ SILVA SECRETARIO DE OBRAS PÚBLICAS GOBERNACIÓN DEL ALTO PARANÁ	
		Plano N° 02



PLANTA DE FUNDACIÓN

 GOBERNACIÓN DEL ALTO PARANA SECRETARIA DE OBRAS Administración Ing. Cesar "Landy" Torres		
Obra: CONSTRUCCIÓN DE COCINA COMEDOR TIPO 1 - COLEGIO NACIONAL CARLOS ANTONIO LÓPEZ		
Plano : PLANTA DE FUNDACIÓN		
Distrito:	Sello:	Firma:
		
Año : 2024		Plano N° 03
INGENIERO LÍDER DAVID JIMENEZ SILVA SECRETARIO DE OBRAS PÚBLICAS GOBERNACIÓN DEL ALTO PARANÁ		

DETALLES CONSTRUCTIVOS

BANCOS

BANCOS DE 2,50mX0,35m, CUYA ESTRUCTURA BASE SERÁ DE CAÑOS METÁLICOS PINTADOS Y SU ASIENTO REALIZADO DE MADERA, LIJADA Y POSTERIORMENTE BARNIZADA.

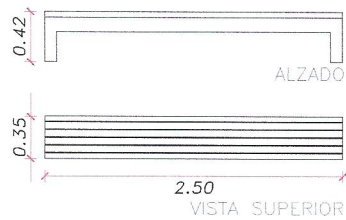

MESA DE COMEDOR

MESAS DE 2,50mX0,80m, CUYA ESTRUCTURA BASE SERÁ DE MAMPOSTERÍA, POSTERIORMENTE REVOCADA Y PINTADA. LAS MESADAS SERÁN HECHAS DE GRANITO CUYO POLLERÓN SERÁ DE 0,07m DE ANCHO.

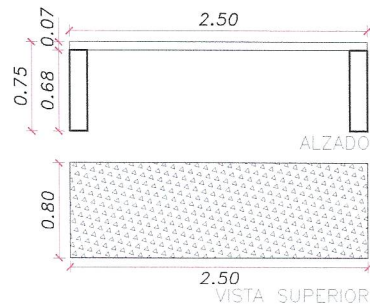

MESADA DE COCINA CON BACHA

MESAS DE 0,60mX2,15m, CUYA ESTRUCTURA BASE SERÁ DE MAMPOSTERÍA, POSTERIORMENTE REVOCADA Y PINTADA. LAS MESADAS SERÁN HECHAS DE GRANITO CUYO POLLERÓN SERÁ DE 0,05m DE ANCHO Y DEBIENDO PREVER ESPACIO PARA INSTALACIÓN DE LAVAPLATOS SEGÚN ESPECIFICACIONES TÉCNICAS DEL PROYECTO.

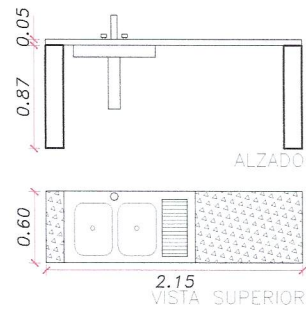

LAVAMANOS CON DOBLE BACHA

MESAS DE 0,60mX2,20m, CUYA ESTRUCTURA BASE SERÁ DE MAMPOSTERÍA, POSTERIORMENTE REVOCADA Y PINTADA. LAS MESADAS SERÁN HECHAS DE GRANITO CUYO POLLERÓN SERÁ DE 0,05m DE ANCHO Y DEBIENDO PREVER ESPACIO PARA INSTALACIÓN DE DOS BACHAS DE LAVAMANOS SEGÚN ESPECIFICACIONES TÉCNICAS DEL PROYECTO. INCLUYE UN REVESTIMIENTO DE AZULEJO PARA PROTECCIÓN DE PAREDES DE 2,20mX0,90m.

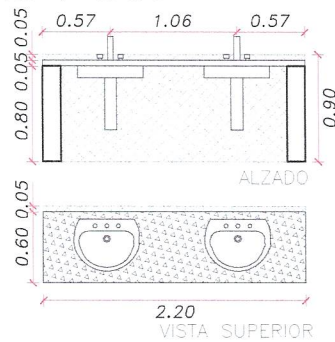

 GOBERNACIÓN DEL ALTO PARANA SECRETARÍA DE OBRAS Administración Ing. Cesar "Landy" Torres		
Obra: CONSTRUCCIÓN DE COCINA COMEDOR TIPO 1 - "COLECCIÓN CARLOS ANTONIO LÓPEZ"		
Plan: DETALLES CONSTRUCTIVOS		
Diseñador: Juan O. Jimenez Silva		
		Líder DAVID JIMENEZ SILVA SECRETARIO DE OBRAS PÚBLICAS GOBERNACIÓN DEL ALTO PARANA
Fecha: 2024		Plano N° 04

Techo de chapa Tipo Sandwich compuesto por una capa de chapa galvanizada, una capa de aislación termoacústica y una capa de PVC

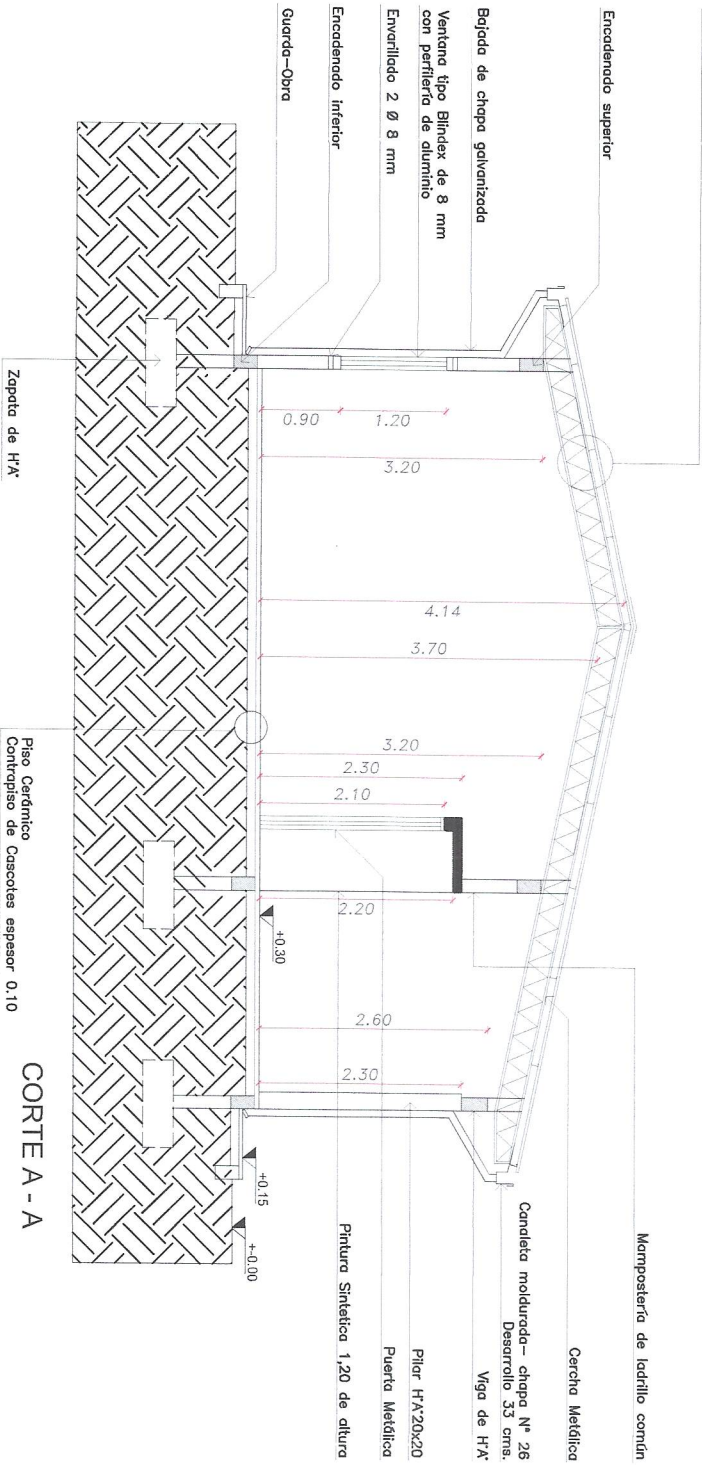

CORTE A - A

GOBERNACIÓN DEL ALTO PARANÁ
 SECRETARÍA DE OBRAS
 Administración Ing. Cesar "Landy" Torres

Obra: CONSTRUCCIÓN DE COCINA COMEDOR TIPO 1 - "COLEGIO NACIONAL CARLOS ANTONIO LOPEZ"
 Distrito: J. de B. Olegari
 Plano: CORTE A - A
 Año: 2024

Firma: 
 Ing. LDER DAVID JIMENEZ SILVA
 SECRETARIO DE OBRAS PÚBLICAS
 GOBERNACIÓN DEL ALTO PARANÁ

Plano N° **05**

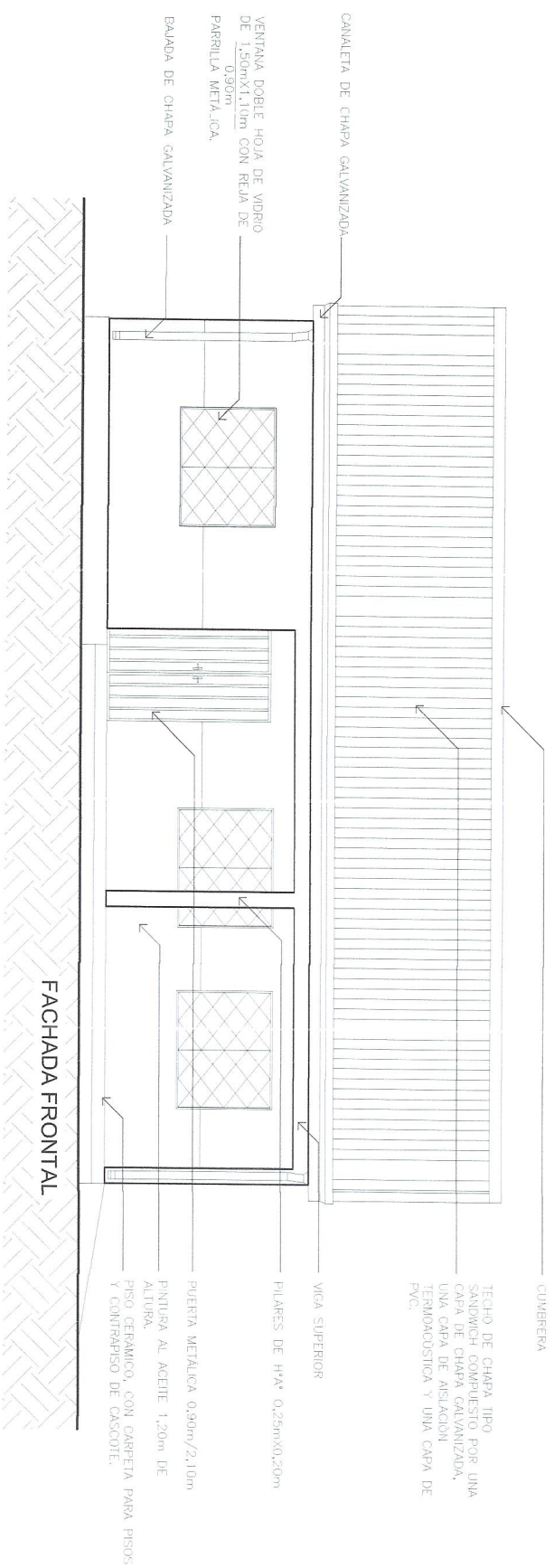

CUBRETERA

TECHO DE CHAPA TIPO SANDWICH COMPUESTO POR UNA CAPA DE CHAPA GALVANIZADA, UNA CAPA DE AISLACION TERMIAOUSTICA Y UNA CAPA DE PVC.

VIGA SUPERIOR

FILARES DE H*V 0,25mX0,20m

PUERTA METALICA 0,90m/2,10m ALTURA.
PINTURA AL AGUATE 1,20m DE ALTURA.
PISO CERAMICO, CON CARPETA PARA PISOS Y CONTRAPISO DE CASCOITE.

FACHADA FRONTAL



GOBERNACION DEL ALTO PARANA
 SECRETARIA DE OBRAS
 Administracion Ing. Ce.ºr "Landy" Torres

Obra: **CONSTRUCCION DE COCINA COMEDOR TIPO 1 - "COLEGIO MAJORIA CARLOS ANTONIO LOPEZ"**

Plomo: **OPERA**
 Distr: **OPERA**
 Juan Carlos Lopez

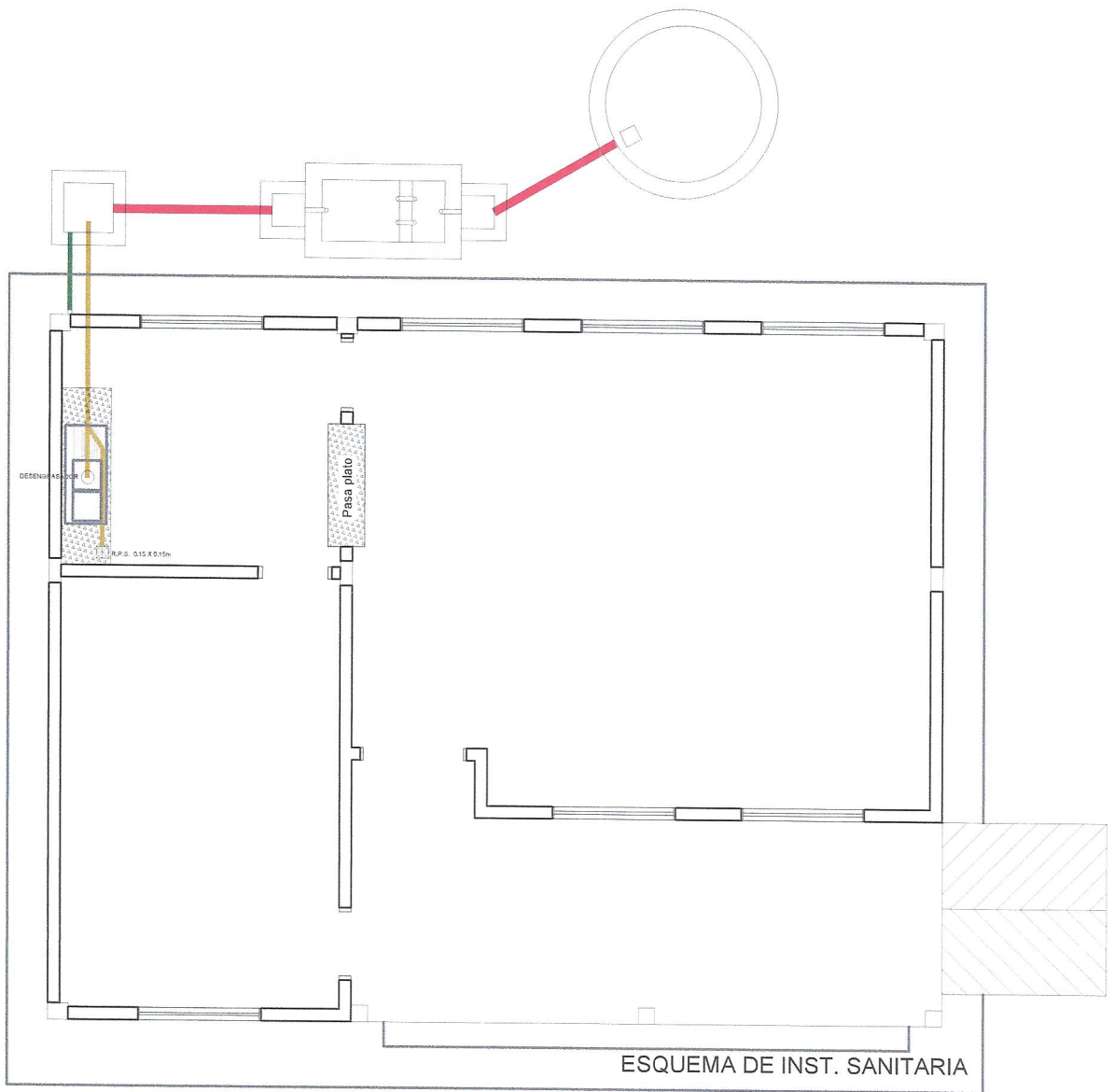

 LIDER: DAVID JIMENEZ SILVA
 SECRETARIO DE OBRAS PUBLICAS GOBERNACION DEL ALTO PARANA

Plomo N° **06**

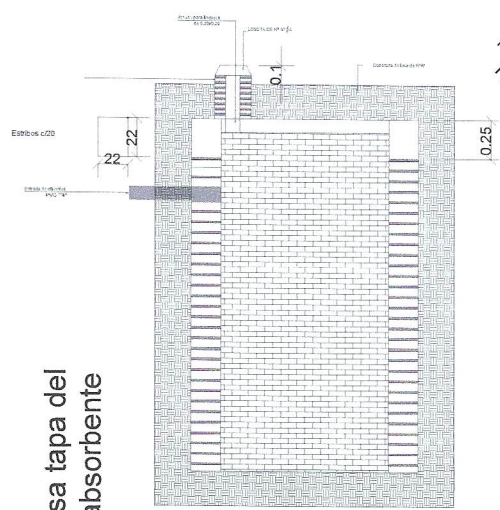
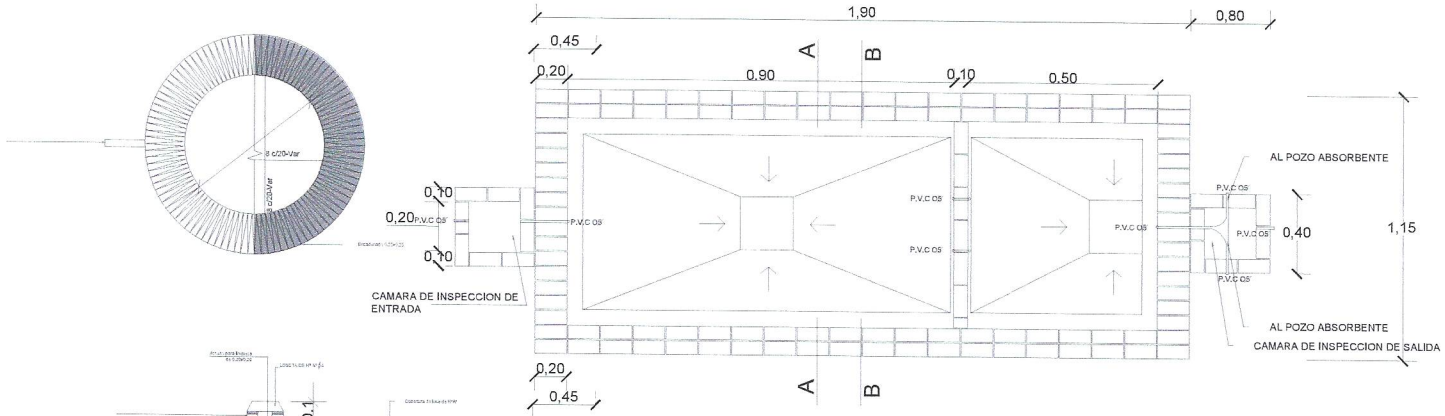

 GOBERNACIÓN DEL ALTO PARANÁ SECRETARÍA DE OBRAS Administración Ing. Cesar "Landy" Torres		
Obra: CONSTRUCCIÓN DE COCINA COMEDOR TIPO 1 - "COLEGIO NACIONAL CARLOS ANTONIO LÓPEZ"		
Proyecto: INSTALACIONES SANITARIAS		
Diseñador: Juan E. O'Leary		Plano N° 07
Ing. Líder DAVID JIMÉNEZ SILVA SECRETARIO DE OBRAS PÚBLICAS GOBERNACIÓN DEL ALTO PARANÁ 2024		

Detalle de losa tapa del pozo absorbente



POZO ABSORBENTE MEDIDAS		
TIPO	d	h
1	2.00mts.	2.50mts.

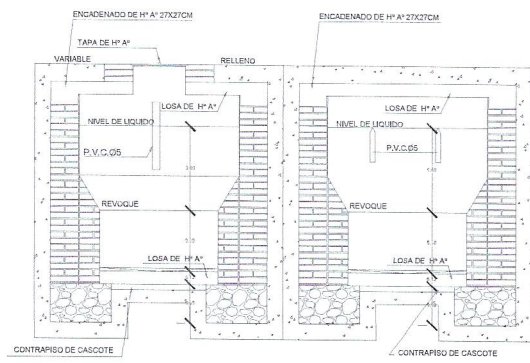

CORTE A-A

CORTE B-B

GOBERNACIÓN DEL ALTO PARANA
SECRETARÍA DE OBRAS
Administración Ing. Cesar "Landy" Torres

Obra: CONSTRUCCIÓN DE COCINA COMEDOR TIPO 1 -
"COLEJO NACIONAL CARLOS ANTONIO LÓPEZ"

Plano: A - INSPECTIVOS DE INST. SANITARIA

Distrito: Itapúa

Juan E. O. Landy

ING. DAVID JIMÉNEZ SILVA
SECRETARIO DE OBRAS PÚBLICAS
GOBERNACIÓN DEL ALTO PARANA

Año: 2014

Plano N° 08

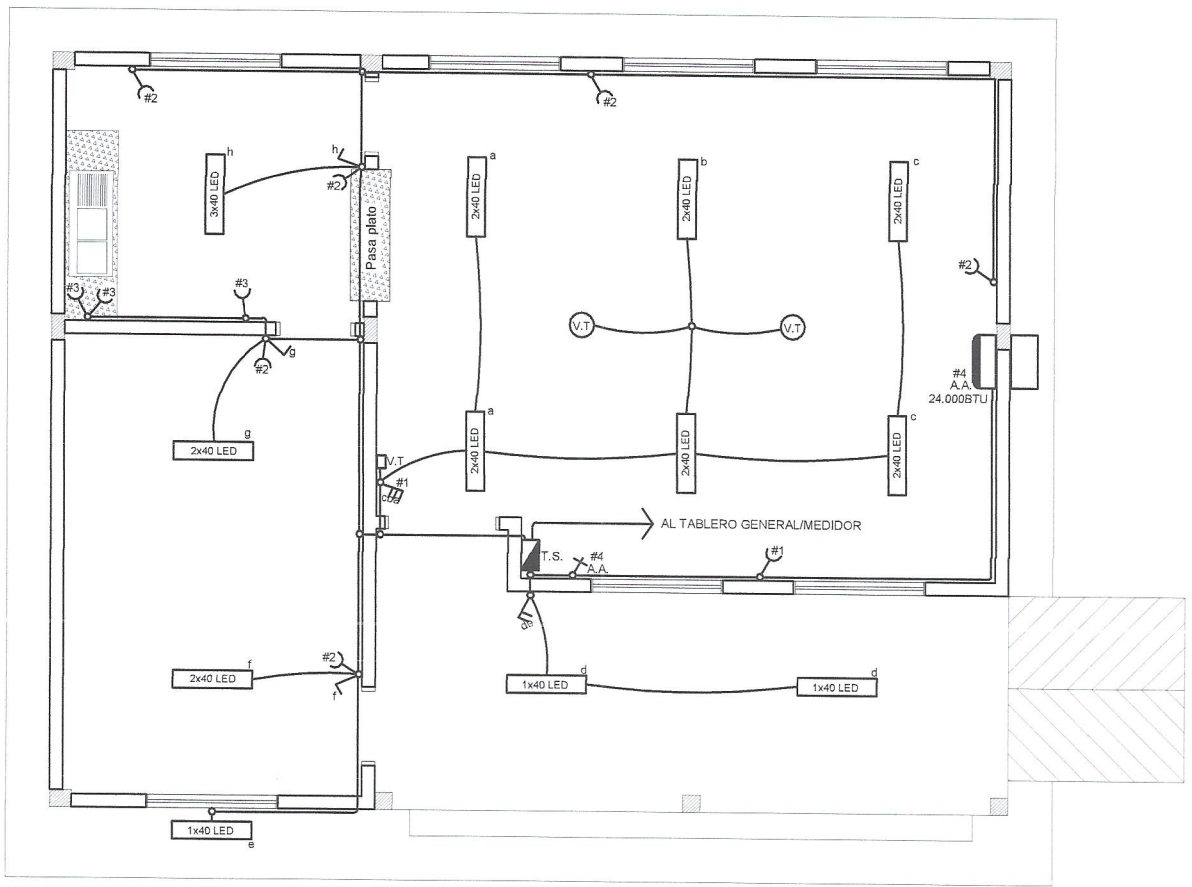

ESQUEMA DE INST. ELÉCTRICA

 GOBERNACIÓN DEL ALTO PARANÁ SECRETARÍA DE OBRAS Administración Ing. Cesar "Landy" Torres		
Obra: CONSTRUCCIÓN DE COCINA COMEDOR TIPO 1 - "COLEGIO NACIONAL CARLOS ANTONIO LÓPEZ"		
Plano: INSTALACIÓN ELÉCTRICA		
Distrito:		
Juan E. O'Leary		Plano N° 10
 * LIDER DAVID JIMÉNEZ SILVA * SECRETARIO DE OBRAS PÚBLICAS * GOBERNACIÓN DEL ALTO PARANÁ		