

Referencias

Empedrado

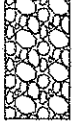

Cuneta



Cordon



Baden



Empedrado:	456 m2
Baden 1.5 mts:	12 ml
Cordon cuneta:	152 ml
Superficie total a construir:	532 m2

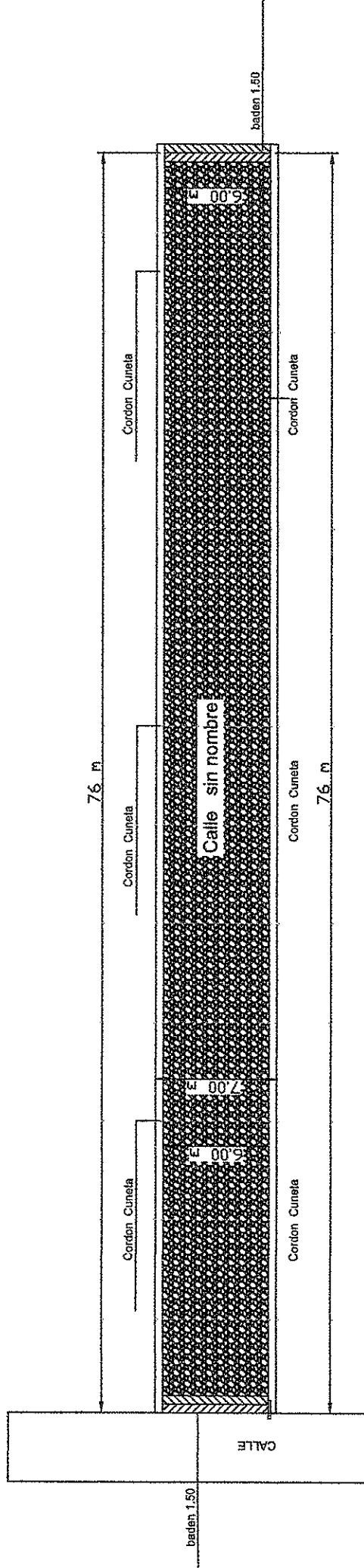

Claudia
Ara Claudia Sajan R.
 Arquitecta - Reg. N° 95.162
 Fiscal de Obras

Lic. **Alcides Agüero**
 Director de Obras Públicas
 Gobierno Dptal. de San Pedro

Gobierno Departamental de San Pedro	
PROYECTO: PAVIMENTACIÓN TIPO EMPEDRADO CON CORDÓN	Hº CORDON CUNETAS Y BADEN
UBICACIÓN: SAN ESTANISLAO - BARRIO ÑU POI	
Calle: Calle Sin nombre	
SAN ESTANISLAO	
SUPERFICIE A CONSTRUIR: 532 M2	
Proyecto: Secretaría de Obras Públicas	
	1

Detalles Constructivos

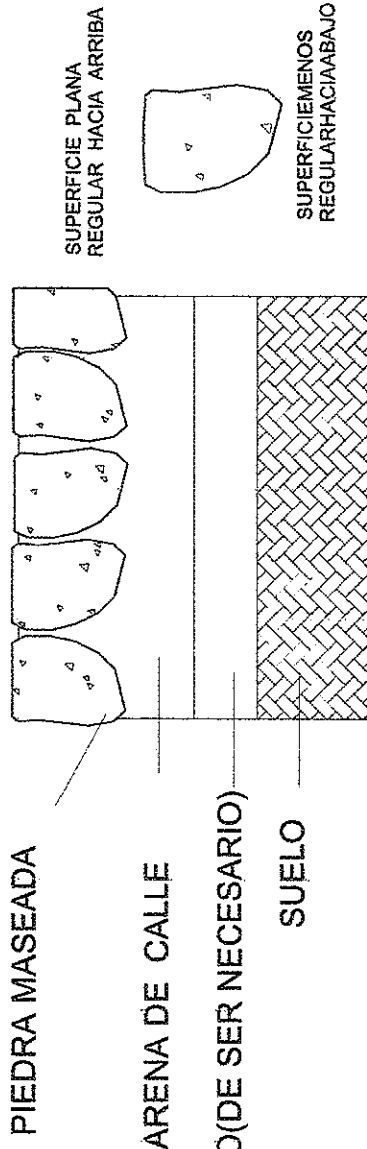
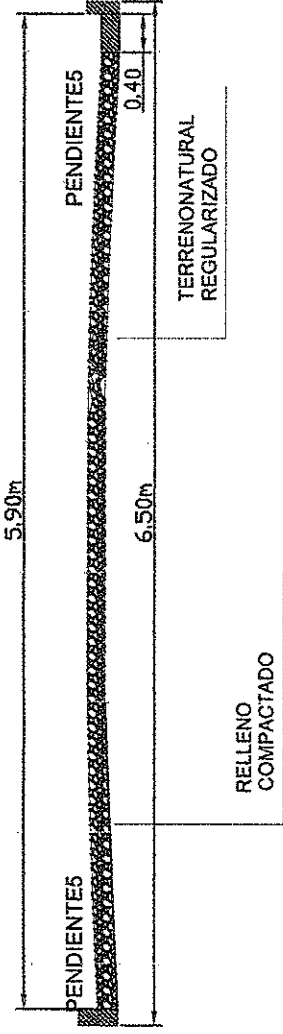

Corte transversal de Baden de H°

Profundidad y pendiente variable

Junta de dilatación

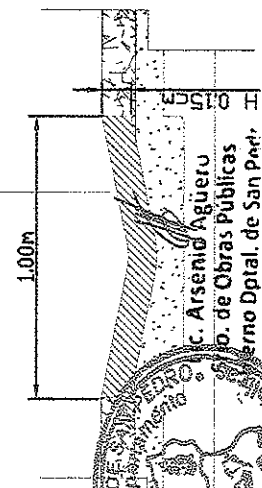

Gobierno Departamental de San Pedro

PROYECTO: PAVIMENTACIÓN TIPO EMPEDRADO CON CORDON H° CORDON CUNETETA y Baden

UBICACIÓN: DISTRITO DE SAN ESTANISLAO

Calle: BARRIO NIU POI

Proyecto: Secretaría de Obras Públicas

SUPERFICIE A CONSTRUIR: 532 M2

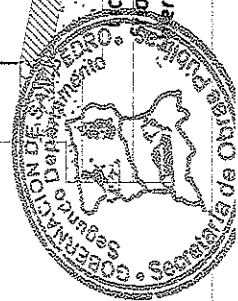

Arq. Cecilia Saizaga R.
Arquitecta - Reg. Nº 95.162
Fiscal de Obras

Especificaciones Técnicas

Proceso 1: PREPARACION DE LA CAJA

PENDIENTE 5%



CORDON-BADEN

Proceso 4 . ASIEN TO DE PIEDRAS Y APISONADO LEVE

PENDIENTE 5%

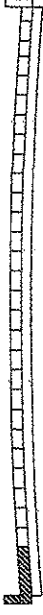

CORDON-HORMIGON

CONSISTE EN EL DESMONTE DEL SUELO EN CAPAS SUCESIVAS DE 3.0cm HASTA NIVELARLO

DESMONTE
DESMONTE

1° CAPA DE 0.30m
2° CAPA DE 0.30m

Proceso 5: COMPACTACION FINAL CON COMPACTADORA (manual, mecanico, etc.)

Proceso 2: COLOCACION DE CORDONES DE H°

RELLENO Y COMPACTADO DE ESPALDONES Y RELLENO DE JUNTAS

CORDON DE H°



RELLENO DE ESPALDON

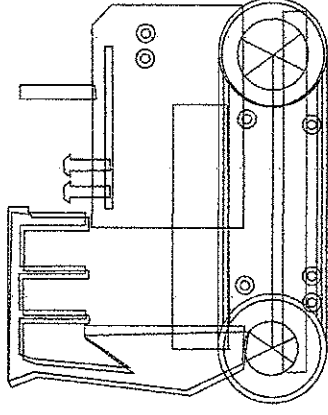

Proceso 3: PREPARACION DE COLCHON DE ARENA

PENDIENTE 5%

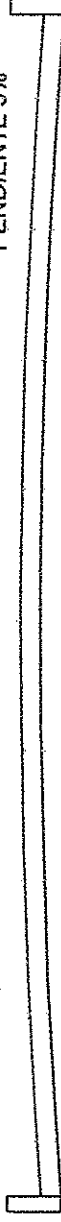

CORDON-HORMIGON

CORDON-CUNETETA

Gobierno Departamental de San Pedro	
PROYECTO: PAVIMENTACION TIPO EMPEDRADO CON CORDON H° CORDON CUNETETA Y BADEN	
UBICACION: DISTRITO DE SAN ESTANISLAO	
Calle : CALLE SIN NOMBRE BARRIO ÑU POI	Proyecto : Secretaría de Obras Públicas
SUPERFICIE A CONSTRUIR: 532 M2	
3	



C. Arsenio Agüero
Dpto. de Obras Públicas
Gobierno Deptal. de San Pedro

Arq. Claudia Sajuan R.
Arquitecta - Reg. Nº 95.162
Fiscal de Obras