

# Referencias

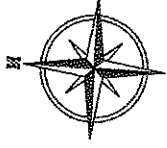

Empedrado:	910 m <sup>2</sup>
Baden 1.5 mts:	8 ml
Cordon cuneta:	140 ml
Canal a cielo abierto:	140 ml
Superficie total a construir:	1.120 m <sup>2</sup>

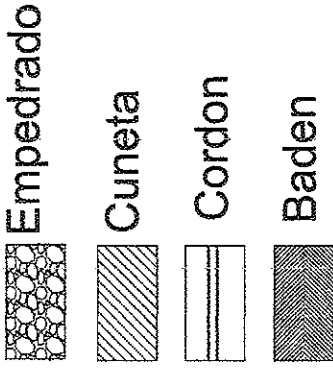
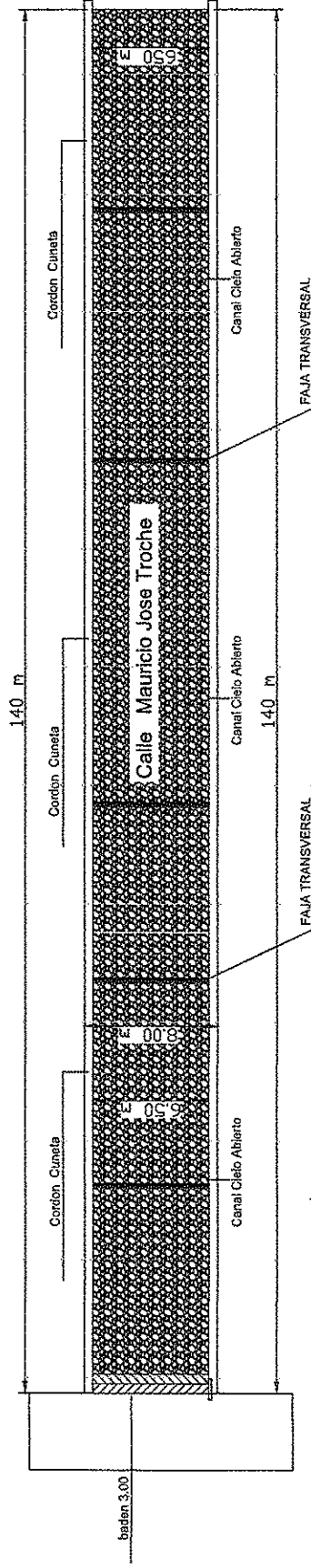

## TRAMO 4

*Ana Claudia Saffran R.*  
 Arquitecta - Reg. Nº 95.162  
 Fiscal de Obras

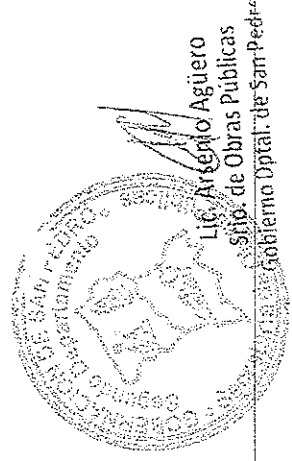

Lic. Angel Agüero  
 Supt. de Obras Publicas  
 Gobierno Dptal. de San-Pedr.

Gobierno Departamental de San Pedro

PROYECTO: PAVIMENTACIÓN TIPO EMPEDRADO CON CORDÓN Hº CORDON CUNETETA Y BADEN

UBICACIÓN: SAN ESTANISLAO - MONTE ALTO

Calle : Calle Mauricio Jose Troche

SAN ESTANISLAO

SUPERFICIE A CONSTRUIR: 1.120 M<sup>2</sup>

Proyecto: Secretaría de Obras Publicas

1

# Detalles Constructivos

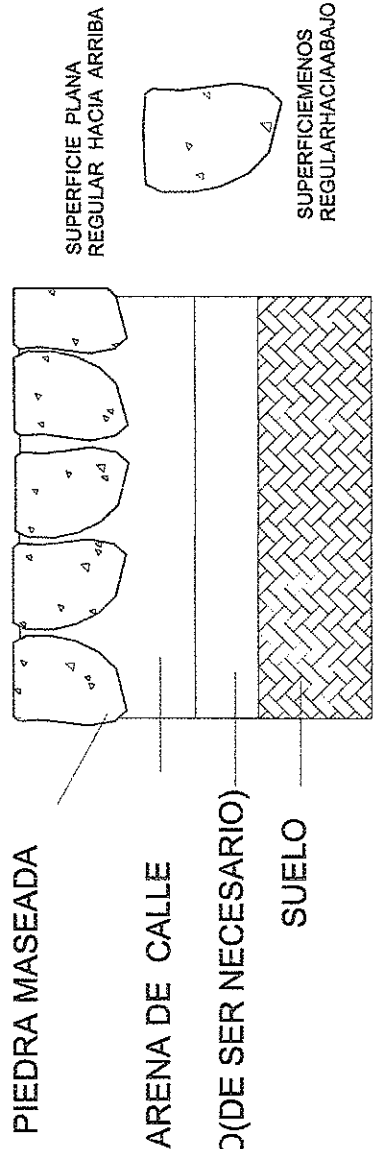
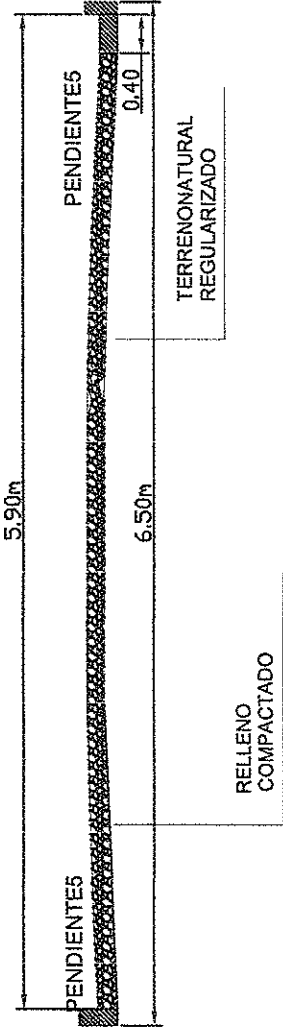

## Corte transversal de Baden de H°

Profundidad y  
pendiente variable

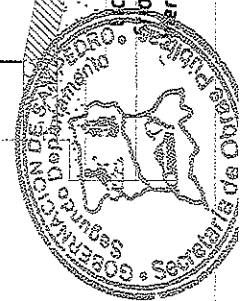
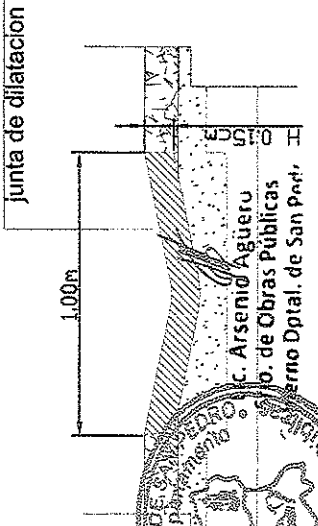

*Arq. Cláudia Safuan R.*  
Arquitecta - Reg. Nº 95.162  
Fiscal de Obras

Gobierno Departamental de San Pedro  
PROYECTO: PAVIMENTACIÓN TIPO EMPEDRADO CON CORDON H° CORDON CUNETTA y Baden  
UBICACIÓN: DISTRITO DE SAN ESTANISLAO  
Calle : CALLE JOSÉ MAURICIO TROCHE  
SUPERFICIE A CONSTRUIR: 1120 M2

Proyecto : Secretaria de Obras Publicas

# Especificaciones Técnicas

## Proceso 1: PREPARACION DE LA CAJA

PENDIENTE 5%

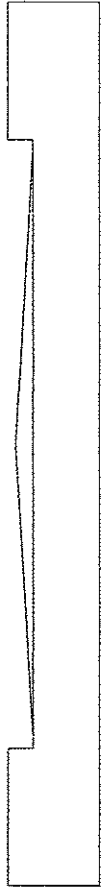

CORDON-BADEN

## Proceso 4 . ASIENTO DE PIEDRAS Y APISONADO LEVE

PENDIENTE 5%

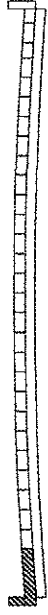

CORDON-HORMIGON

CONSISTE EN EL DESMONTE DEL SUELO EN CAPAS SUCESIVAS DE 3 0cm HASTA NIVELARLO



## Proceso 5: COMPACTACION FINAL CON COMPACTADORA (manual, mecanico, etc.)

## Proceso 2: COLOCACION DE CORDONES DE H°

RELLENO Y COMPACTADO DE ESPALDONES Y RELLENO DE JUNTAS

CORDON DE H°



RELLENO DE ESPALDON

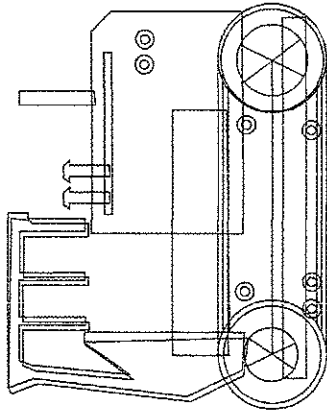

## Proceso 3: PREPARACION DE COLCHON DE ARENA

PENDIENTE 5%



CORDON-HORMIGON

CORDON-CUNETTA



*C. Arsenio Agüeru*  
 Director General  
 Oficina de Obras Públicas  
 Gobierno Dptal. de San Pedr.

*Arq. Claudia Sajudis R.*  
 Arquitecta - Reg. No 95.162  
 Fiscal de Obras

Gobierno Departamental de San Pedro

PROYECTO: PAVIMENTACION TIPO EMPEDRADO CON CORDON H° CORDON CUNETTA y Baden

UBICACION: DISTRITO DE SAN ESTANISLAO

Calle : CALLE JOSÉ MAURICIO TROCHE

SUPERFICIE A CONSTRUIR: 1120 M2

Proyecto : Secretaría de Obras Públicas

3