

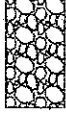



# Referencias

-  Empedrado
-  Cuneta
-  Cordon
-  Baden



Empedrado: 960 m<sup>2</sup>  
 Baden 1.5 mts: 12 ml  
 Cordon cuneta: 320 ml  
 Superficie total a construir: 1.120 m<sup>2</sup>

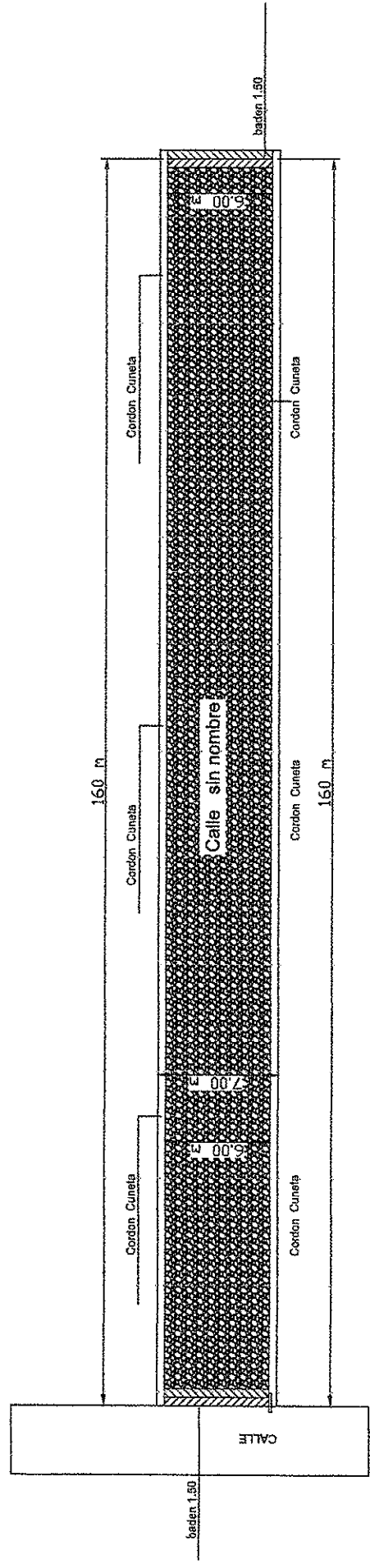

Gobierno Departamental de San Pedro

PROYECTO: PAVIMENTACIÓN TIPO EMPEDRADO CON CORDÓN Hº CORDON CUNETETA Y Baden	
UBICACIÓN: SAN ESTANISLAO - BARRIO ÑU PO'1	
Calle : Calle Sin nombre	Proyecto : Secretaría de Obras Públicas
SAN ESTANISLAO	
SUPERFICIE A CONSTRUIR: 1.120 M <sup>2</sup>	<b>1</b>



*CP*

**Ana Claudia Sajuan R.**  
 Arquitecta - Reg. Nº 95.162  
 Fiscal de Obras

Arsenio Agüero  
 Srto. de Obras Públicas  
 Gobierno Dptal. de San Pedro

# Detalles Constructivos

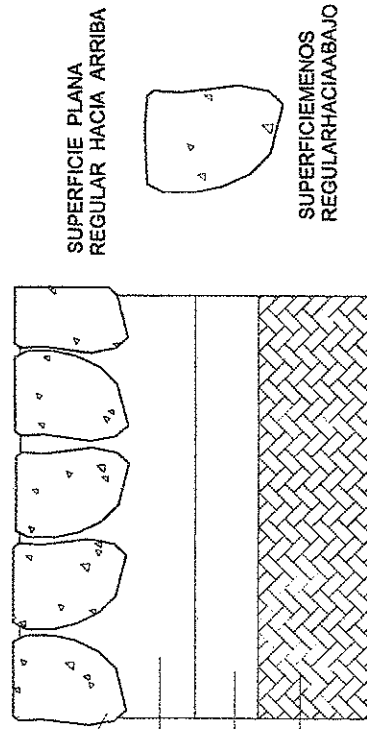
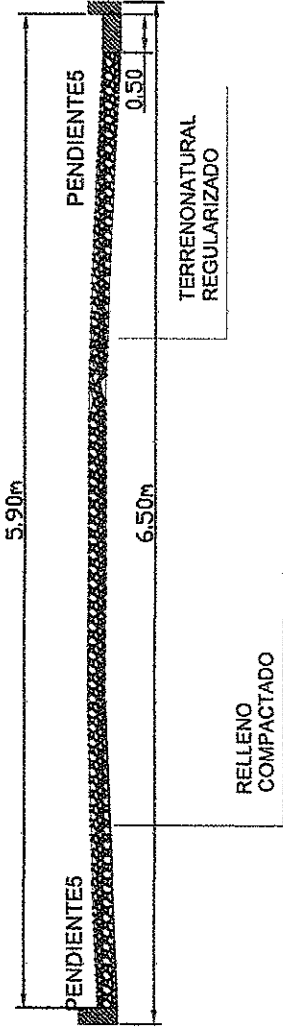

Corte transversal de Baden de H°  
 Profundidad y pendiente variable  
 junta de dilatación

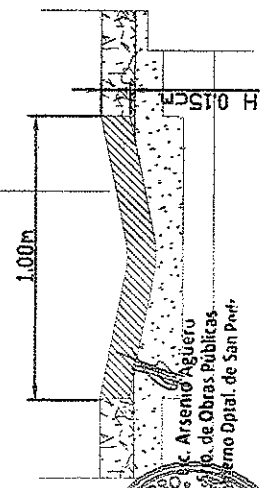

Gobierno Departamental de San Pedro	
PROYECTO: PAVIMENTACION TIPO EMPEDRADO CON CORDON H° CORDON CUNETETA y Baden	
UBICACION: DISTRITO DE SAN ESTANISLAO	
Calle : BARRIO ÑU POI	
Proyecto : Secretaria de Obras - Publicas	
SUPERFICIE A CONSTRUIR: 1120 M2	

  
 Lic. Claudia Saquas R.  
 Arquitecta - Reg. N° 95.162  
 Fiscal de Obras

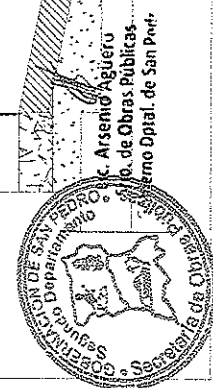

# Especificaciones Técnicas

## Proceso 1: PREPARACION DE LA CAJA

PENDIENTE 5%



## Proceso 4 . ASIENTO DE PIEDRAS Y APISONADO LEVE

PENDIENTE 5%



CONSISTE EN EL DESMONTE DEL SUELO EN CAPAS SUCESIVAS DE 3 0cm HASTA NIVELARLO



## Proceso 5: COMPACTACION FINAL

CON COMPACTADORA (manual, mecanico, etc.)

## Proceso 2: COLOCACION DE CORDONES DE H°

RELLENO Y COMPACTADO DE ESPALDONES Y RELLENO DE JUNTAS

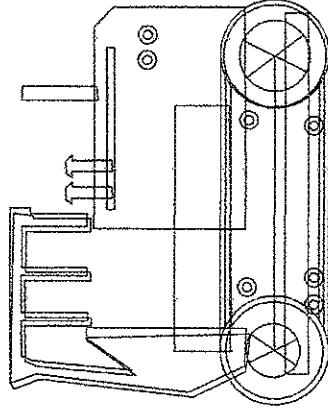
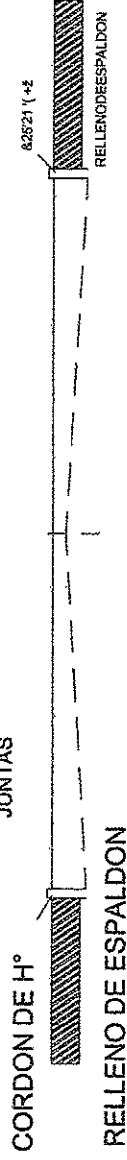

## Proceso 3: PREPARACION DE COLCHON DE ARENA

PENDIENTE 5%

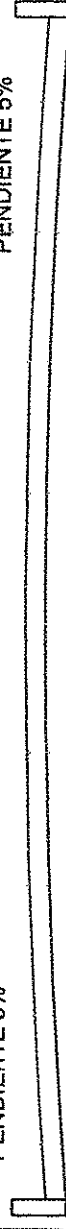

CORDON-HORMIGON



*Arsemio Agüero*  
 Director de Obras Públicas  
 Gobierno Dptal. de San Pedro

*Claudia Sajous R.*  
 Arquitecta - Reg. Nº 95.162  
 Fiscal de Obras

Gobierno Departamental de San Pedro

PROYECTO: PAVIMENTACION TIPO EMPEDRADO CON CORDON H° CORDON CUNETETA y Baden

UBICACION: DISTRITO DE SAN ESTANISLAO

Calle: CALLE SIN NOMBRE BARRIO ÑU PO'1

SUPERFICIE A CONSTRUIR: 1120 M2

Proyecto: Secretaría de Obras Públicas

3